

**Accessories**

(Robe Hook, Towel Ring, Paper Holder, 24" Towel Bar)

**Accesorios**

(Percha Para Bata, Tollo-ro, Portarrollos, 24" Toallero-Barra)

**Accessories**

(Crochet a Peignoir, Anneau À Serviettes, Porte-papier HygiÉnque, 24" Porte-serviettes)

**Aquia®**

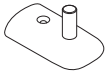

YH416



YR416

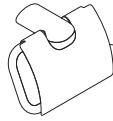

YP416

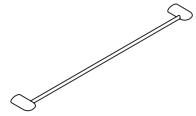

YB416

**Upton™**

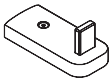

YH630

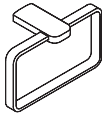

YR630

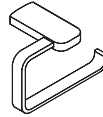

YP630

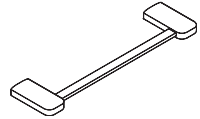

YB630

**Legato®**



YH624

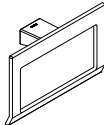

YR624



YP624

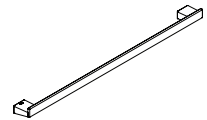

YB624

**Aimes®**

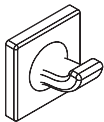

YH626

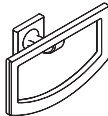

YR626

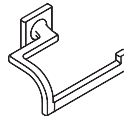

YP626

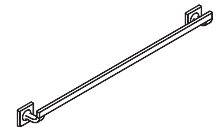

YB626

**Warranty Registration and Inquiry**

For product warranty registration, TOTO U.S.A. Inc. recommends online warranty registration. Please visit our web site <http://www.totousa.com>. If you have questions regarding warranty policy or coverage, please contact TOTO U.S.A. Inc., Customer Service Department, 1155 Southern Road, Morrow, GA 30260 (888) 295-8134 or (678) 466-1300 when calling from outside of U.S.A.

## TABLE OF CONTENTS

Thanks for Choosing TOTO®!.....	2
Care and Cleaning.....	2
Warnings.....	2
Tools You Will Need .....	3
Before Installation.....	3
Installation Procedure.....	4
Warranty.....	5
Rough-In Dimensions .....	14-17
Spare Parts.....	18-19

## THANKS FOR CHOOSING TOTO!

The mission of TOTO is to provide the world with healthy, hygienic and more comfortable lifestyles. We design every product with the balance of form and function as a guiding principle. Congratulations on your choice.

## CARE & CLEANING

Your new accessories are designed for years of trouble-free performance. Keep them looking new by cleaning them periodically with mild soap, rinsing thoroughly with warm water and drying with a clean, soft cloth. Do not use abrasive cleaners, steel wool or harsh chemicals, as these will dull the finish. Failure to follow these instructions may void your warranty.

## WARNINGS

For safe operation and installation, please observe the following:

- Always wear appropriate eye protection while operating a drill.
- Bath accessories are not meant to be used as a grab or support bar.
- Do not force accessories into alignment. Instead, loosen the screws to adjust the mounting plate for proper alignment.

## TOOLS YOU WILL NEED

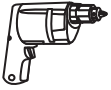

Drill

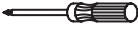

Phillips  
Screwdriver



Pencil









Level



Tape  
Measure

## BEFORE INSTALLATION

Check to make sure you have the following parts indicated below:

						
<b>Aquia</b>						
Robe Hook	1	-	2	2	1	1
Towel Ring	1	-	2	2	1	1
Paper Holder	1	-	2	2	1	1
Towel Bar	2	-	4	4	2	1
<b>Upton</b>						
Robe Hook	1	-	2	2	1	1
Towel Ring	1	-	2	2	1	1
Paper Holder	1	-	2	2	1	1
Towel Bar	2	-	4	4	2	1
<b>Legato</b>						
Robe Hook	1	-	2	2	1	1
Towel Ring	1	-	2	2	1	1
Paper Holder	-	1	3	3	1	1
Towel Bar	2	-	4	4	2	1
<b>Aimes</b>						
Robe Hook	-	-	3	3	-	-
Towel Ring	-	-	3	3	-	-
Paper Holder	-	-	3	3	-	-
Towel Bar	-	-	6	6	-	-

## INSTALLATION PROCEDURE

- 1) Unscrew the set screw at the base of the escutcheon. Remove the mounting bracket.
- 2) Using the mounting bracket as a template, mark the location of the mounting screws with a pencil. For accessories requiring two mounting brackets, mark both locations. (See the rough-in page for the dimensions to ensure the proper spacing.)
- 3) Choose your installation method.  
NOTE: These accessories work best if secured to a wall stud using the supplied screws.

**For Drywall:** Press the tip of the anchors into the drywall at each marked location. Use a screwdriver to turn the anchor clockwise until the anchor is flush with the wall. Place the mounting bracket over the drywall anchors, insert the screws and tighten to secure them.

**For Ceramic Tile:** Drill 1/4" pilot holes a minimum of 1-1/4" deep at each marked location. Insert anchors until they are flush with the face of the finished wall. Place the mounting bracket over the anchors, insert the screws and tighten to secure them.

NOTE: If the wall stud is drilled, use a screw instead of an anchor for mounting.

**For Wooden Stud:** Drill 1/8" pilot holes. Place the mounting bracket, then insert the screw into the pilot hole and tighten it to secure it.

- 4) Place the escutcheon over the mounting bracket and tighten the set screw(s) with the hex wrench.

NOTE: For Aimes products, there will also be a cover plate. Place the cover plate over the finished mounting and push to set it in place.

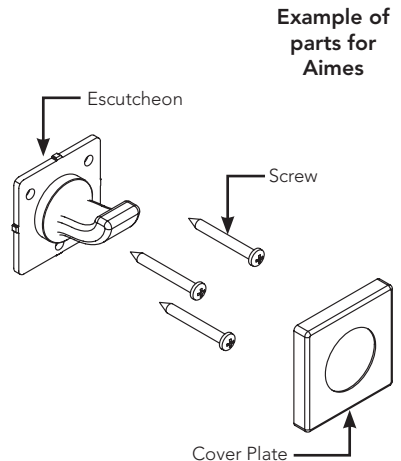
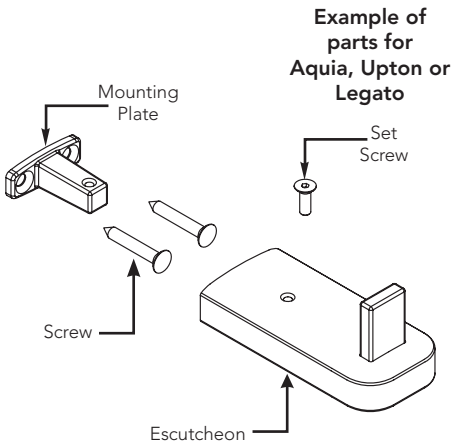

# WARRANTY

1. TOTO® warrants its residential faucets and bathroom accessories ("Product") to be free from defects in materials and workmanship during normal use when properly installed and serviced, for the lifetime of the Product from date of purchase. This limited warranty is extended only to the ORIGINAL PURCHASER of the Product and is not transferable to any third party, including but not limited to any subsequent purchaser or owner of the Product. This warranty applies only to TOTO Product purchased and installed in North, Central and South America.
2. TOTO's obligations under this warranty are limited to repair, replacement or other appropriate adjustment, at TOTO's option, of the Product or parts found to be defective in normal use, provided that such Product was properly installed, used and serviced in accordance with instructions. TOTO reserves the right to make such inspections as may be necessary in order to determine the cause of the defect. TOTO will not charge for labor or parts in connection with warranty repairs or replacements. TOTO is not responsible for the cost of removal, return and/or reinstallation of the Product.
3. This warranty does not apply to the following items:
  - a. Damage or loss sustained in a natural calamity such as fire, earthquake, flood, thunder, electrical storm, etc.
  - b. Damage or loss resulting from any accident, unreasonable use, misuse, abuse, negligence, or improper care, cleaning, or maintenance of the Product.
  - c. Damage or loss resulting from sediments or foreign matter contained in a water system.
  - d. Damage or loss resulting from improper installation or from installation of the Product in a harsh and/or hazardous environment, or improper removal, repair or modification of the Product.
  - e. Damage or loss resulting from electrical surges or lightning strikes or other acts which are not the fault of TOTO or which the Product is not specified to tolerate.
  - f. Damage or loss resulting from normal and customary wear and tear, such as gloss reduction, scratching or fading over time due to use, cleaning practices or water or atmospheric conditions, including but not limited to, the use of bleach, alkali, acid cleaners, dry (powder) cleaners or any other abrasive cleaners or the use of metal or nylon scrubbers.
4. In order for this limited warranty to be valid, proof of purchase is required. TOTO encourages warranty registration upon purchase to create a record of Product ownership at <http://www.totousa.com>. Product registration is completely voluntary and failure to register will not diminish your limited warranty rights.
5. If the Product is used commercially or is installed outside of North, Central or South America, TOTO warrants the Product to be free from defects in materials and workmanship during normal use for one (1) year from the date of installation of the Product, and all other terms of this warranty shall be applicable except the duration of the warranty.
6. THIS WARRANTY GIVES YOU SPECIFIC LEGAL RIGHTS. YOU MAY HAVE OTHER RIGHTS WHICH VARY FROM STATE TO STATE, PROVINCE TO PROVINCE OR COUNTRY TO COUNTRY.
7. To obtain warranty repair service under this warranty, you must take the Product or deliver it prepaid to a TOTO service facility together with proof of purchase (original sales receipt) and a letter stating the problem, or contact a TOTO distributor or products service contractor, or write directly to TOTO U.S.A., INC., 1155 Southern Road, Morrow, GA 30260 (888) 295 8134 or (678) 466-1300, if outside the U.S.A. If, because of the size of the Product or nature of the defect, the Product cannot be returned to TOTO, receipt by TOTO of written notice of the defect together with proof of purchase (original sales receipt) shall constitute delivery. In such case, TOTO may choose to repair the Product at the purchaser's location or pay to transport the Product to a service facility.

THIS WRITTEN WARRANTY IS THE ONLY WARRANTY MADE BY TOTO. REPAIR, REPLACEMENT OR OTHER APPROPRIATE ADJUSTMENT AS PROVIDED UNDER THIS WARRANTY SHALL BE THE EXCLUSIVE REMEDY AVAILABLE TO THE ORIGINAL PURCHASER. TOTO SHALL NOT BE RESPONSIBLE FOR LOSS OF THE PRODUCT OR FOR OTHER INCIDENTAL, SPECIAL OR CONSEQUENTIAL DAMAGES OR EXPENSES INCURRED BY THE ORIGINAL PURCHASER, OR FOR LABOR OR OTHER COSTS DUE TO INSTALLATION OR REMOVAL, OR COSTS OF REPAIRS BY OTHERS, OR FOR ANY OTHER EXPENSE NOT SPECIFICALLY STATED ABOVE. IN NO EVENT WILL TOTO'S RESPONSIBILITY EXCEED THE PURCHASE PRICE OF THE PRODUCT. EXCEPT TO THE EXTENT PROHIBITED BY APPLICABLE LAW, ANY IMPLIED WARRANTIES, INCLUDING THAT OF MERCHANTABILITY OR FITNESS FOR USE OR FOR A PARTICULAR PURPOSE, ARE EXPRESSLY DISCLAIMED. SOME STATES DO NOT ALLOW LIMITATIONS ON HOW LONG AN IMPLIED WARRANTY LASTS, OR THE EXCLUSION OR LIMITATION OF INCIDENTAL OR CONSEQUENTIAL DAMAGES, SO THE ABOVE LIMITATION AND EXCLUSION MAY NOT APPLY TO YOU.

## ÍNDICE

¡Gracias Por Elegir TOTO®!	6
Cuidado y Limpieza	6
Advertencias	6
Antes de la Instalación	7
Herramientas Que Necesita	7
Procedimiento de Instalación	8
Garantía	9
Dimensiones Preliminares	14-17
Piezas de Repuesto	18-19

## ¡GRACIAS POR ELEGIR TOTO!

La misión de TOTO's es proporcionar estilos de vida saludables, higiénicos y más cómodos. Diseñamos cada producto con el equilibrio de forma y función como principio rector. Felicitaciones por su elección.

## CUIDADO Y LIMPIEZA

Sus nuevos accesorios están diseñados para años de desempeño sin problemas. Manténgalos como nuevos limpiándolos periódicamente con jabón suave, enjuagando perfectamente con agua tibia y limpiando con un trapo limpio. No utilice limpiadores abrasivos, lana de acero o químicos fuertes, ya que podrían quitarle el brillo al terminado. No seguir estas instrucciones pueden invalidar su garantía.

## ADVERTENCIAS

Para una operación e instalación seguras, siga lo siguiente:

- Siempre use protección para ojos adecuada mientras opere un taladro.
- Los accesorios para baño no están previstos como agarraderas o barras de soporte.
- No fuerce los accesorios para que se alineen. En vez de esto, afloje los tornillos para ajustar la placa de montaje para su alineación adecuada.

## HERRAMIENTAS QUE NECESITA



El Taladro



El Destornillador  
Phillips



El Lápiz



El Nivel



La Cinta Métrica

## ANTES DE LA INSTALACIÓN

Asegúrese de tener todas las piezas que se indican a continuación:

						
<b>Aquia</b>						
Gancho Para Bata	1	-	2	2	1	1
Anillo Para Toalla	1	-	2	2	1	1
Porta Papel	1	-	2	2	1	1
Barra Para Toalla	2	-	4	4	2	1
<b>Upton</b>						
Gancho Para Bata	1	-	2	2	1	1
Anillo Para Toalla	1	-	2	2	1	1
Porta Papel	1	-	2	2	1	1
Barra Para Toalla	2	-	4	4	2	1
<b>Legato</b>						
Gancho Para Bata	1	-	2	2	1	1
Anillo Para Toalla	1	-	2	2	1	1
Porta Papel	-	1	3	3	1	1
Barra Para Toalla	2	-	4	4	2	1
<b>Aimes</b>						
Gancho Para Bata	-	-	3	3	-	-
Anillo Para Toalla	-	-	3	3	-	-
Porta Papel	-	-	3	3	-	-
Barra Para Toalla	-	-	6	6	-	-

## PROCEDIMIENTO DE INSTALACIÓN

- 1) Desatornille el tornillo de fijación en la base del escudo. Retire el soporte de montaje.
- 2) Utilice el soporte de montaje como plantilla, marque la ubicación de los tornillos de montaje con un lápiz. Para los accesorios que requieren dos soportes de montaje, marque ambas ubicaciones. (Vea la página preliminar para las dimensiones y asegurar el especiado adecuado.)
- 3) Elija su método de instalación.  
NOTA: Estos accesorios trabajan mejor si son asegurados con un taquete utilizando los tornillos proporcionados.

Para pared de yeso: Presione la punta de los pernos hacia la pared de yeso en cada ubicación marcada. Utilice un desarmador para girar el perno siguiendo las agujas del reloj hasta que el perno esté alineado con la pared. Coloque el soporte de montaje sobre los pernos de la pared de yeso, inserte los tornillos y apriételos para asegurarlos.

Para azulejo: Perfore orificios piloto de 1/4" con un mínimo de 1-1/4" de profundidad en cada ubicación marcada. Inserte los pernos hasta que estén alineados con la cara de la pared terminada. Coloque el soporte de montaje sobre los pernos, inserte los tornillos y apriételos para asegurarlos.

NOTA: Si el taquete está perforado, utilice un tornillo en lugar de un perno para el montaje.

Para taquete de madera: Perfore orificios piloto de 1/8". Coloque el soporte de montaje, después inserte el tornillo en el orificio piloto y apriételo para asegurarlo.

- 4) Coloque el escudo sobre el soporte de montaje y apriete el(los) tornillo(s) de fijación con la llave hexagonal.

NOTA: Para los productos Aimes, también habrá una placa de cubierta. Coloque la placa de cubierta sobre el montaje terminado y empuje para fijarlo en su lugar.

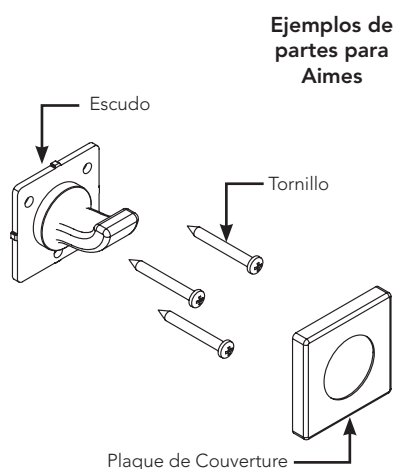
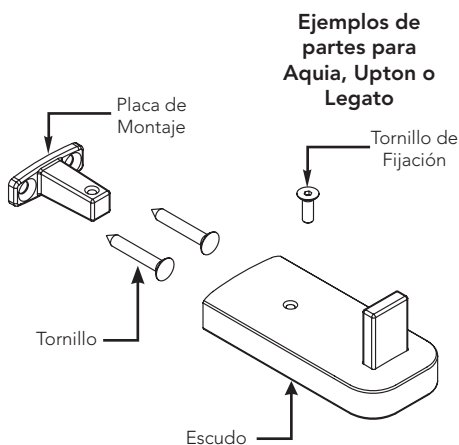



# GARANTÍA

1. TOTO® garantiza que sus grifos residenciales y accesorios de baño ("Producto") no presentan defectos en sus materiales ni de fabricación durante su uso normal cuando son instalados y mantenidos adecuadamente, de por vida para el Producto a partir de la fecha de compra. Esta garantía limitada es válida solamente para el COMPRADOR ORIGINAL del Producto y no es transferible a una tercera persona, incluyendo, pero sin limitarse a, cualquier comprador o propietario subsecuente del Producto. Esta garantía aplica solamente al Producto TOTO comprado e instalado en América del Norte, Central, y del Sur.
2. Las obligaciones de TOTO bajo esta garantía se limitan a la reparación, cambio o cualquier otro ajuste, a petición de TOTO, del Producto o partes que resulten defectuosas en su uso normal, siempre que dicho Producto haya sido instalado, utilizado y mantenido de acuerdo con las instrucciones. TOTO se reserve el derecho de hacer tantas inspecciones como sean necesarias para determinar la causa del defecto. TOTO no cobrará por la mano de obra o partes relacionadas con las reparaciones o cambios garantizados. TOTO no es responsable por el costo de la remoción, devolución y/o reinstalación del Producto.
3. Esta garantía no aplica en los siguientes casos:
  - a. Daño o pérdida ocurrida en un desastre natural, tal como: incendio, sismo, inundación, relámpago, tormenta eléctrica, etc.
  - b. Daño o pérdida resultado de cualquier accidente, uso no razonable, mal uso, abuso, negligencia o cuidado, limpieza o mantenimiento inadecuado del Producto, incluyendo el uso de un agente limpiador abrasivo o el uso de cualquier otro producto de limpieza de manera inconsistente con las instrucciones del Producto.
  - c. Daño o pérdida causada por los sedimentos o material extraña contenida en un sistema de agua.
  - d. Daño o pérdida causada por una mala instalación o por la instalación del Producto en un ambiente duro y/o peligroso, o una remoción, reparación o modificación inadecuada del Producto.
  - e. Daño o pérdida causada por sobrecargas eléctricas o rayos u otros actos que no sean responsabilidad de TOTO o que el Producto no esté especificado para tolerar.
  - f. Daño o pérdida causada por el uso normal y personalizado, tal como reducción del brillo, rayado o pérdida de color en el tiempo debido al uso, prácticas de limpieza o condiciones del agua o atmosféricas.
4. Para que esta garantía limitada sea válida, prueba de compra es necesaria. TOTO anima el registro de la garantía sobre compra para cree un archivo de la propiedad del producto en <http://www.totousa.com>. El registro del producto es totalmente voluntario y la falta a registrar no disminuirá sus derechos de garantía limitada.
5. Si el Si el producto es utilizado comercialmente o es instalado fuera de América del Norte, Central o del Sur, TOTO garantiza que el producto no presenta defectos en sus materiales ni de fabricación durante su uso normal por un periodo de un (1) año a partir de la fecha de instalación del Producto, y todos los otros términos de esta garantía deberán aplicar excepto la duración de la garantía.
6. ESTA GARANTÍA LE DA DERECHOS LEGALES ESPECÍFICOS. USTED PODRÍA TENER OTROS DERECHOS QUE PUEDEN VARIAR DEPENDIENDO DEL ESTADO O PROVINCIA EN EL QUE SE ENCUENTRE.
7. Para obtener el servicio de reparación de esta garantía, debe llevar el Producto o enviarlo prepago a un modulo de servicios TOTO junto con la prueba de compra (recibo de compra original) y una carta en la que plantee el problema, o póngase en contacto con un distribuidor TOTO o el contratista de servicio de los productos, o escriba directamente a TOTO U.S.A., INC., 1155 Southern Road, Morrow, GA 30260 (888) 295 8134 o (678) 466-1300, si fuera de los E.E.U.U. Si, debido al tamaño del producto o naturaleza del defecto, el Producto no puede ser devuelto a TOTO, la recepción en TOTO del aviso escrito del defecto junto con la prueba de compra (recibo de compra original) constituirá el envío. En tal caso, TOTO podrá escoger entre reparar el Producto en el domicilio del comprador o pagar el transporte del Producto a un módulo de servicio.

ESTA GARANTÍA ESCRITA ES LA ÚNICA GARANTÍA HECHA POR TOTO. LA REPARACIÓN, CAMBIO U OTRO AJUSTE ADECUADO, TAL COMO APARECE EN ESTA GARANTÍA, SERÁ EL ÚNICO REMEDIO DISPONIBLE PARA EL COMPRADOR ORIGINAL. TOTO NO SERÁ RESPONSABLE POR LA PÉRDIDA DEL PRODUCTO O POR CUALQUIER OTRO DAÑO ACCIDENTAL, ESPECIAL O CONSECUENTE O POR DAÑOS INCURRIDOS POR EL COMPRADOR ORIGINAL, O POR LA MANO DE OBRA U OTROS COSTOS RELACIONADOS CON LA INSTALACIÓN O REMOCIÓN, O COSTOS DE REPARACIONES HECHAS POR OTROS, O POR CUALQUIER OTRO GASTO NO INDICADO DE MANERA ESPECÍFICA EN LOS PÁRRAFOS ANTERIORES. EN NINGÚN CASO LA RESPONSABILIDAD DE TOTO EXCEDERÁ EL PRECIO DE COMPRA DEL PRODUCTO. EXCEPTO EN LA MEDIDA EN QUE QUEDE PROHIBIDO POR LA LEY APLICABLE, TODA GARANTÍA IMPLÍCITA, INCLUYENDO AQUELLAS DE COMERCIABILIDAD O IDONEIDAD DE USO PARA EL USO O PARA UN PROPÓSITO PARTICULAR, ESTÁ EXPRESAMENTE PROHIBIDA. ALGUNOS ESTADOS NO PERMITEN LAS LIMITACIONES ACERCA DE LA DURACIÓN DE UNA GARANTÍA TÁCITA, O LA EXCLUSIÓN O LIMITACIÓN DE DAÑOS INCIDENTALES O CONSECUENTES, POR LO QUE LA LIMITACIÓN E INCLUSIÓN ANTERIORES PUEDEN NO APLICAR A USTED.

## TABLE DES MATIÈRES

Merci d'Avoir Choisi TOTO®! .....	10
Entretien en Nettoyage.....	10
Avertissements.....	10
Outils Communs Nécessaires.....	11
Avant l'Installation.....	12
Procédure d'Installation .....	13
Garantie.....	14
Dimensions Brutes.....	14-17
Pièces de Rechange .....	18-19

## MERCI D'AVOIR CHOISI TOTO!

La mission de TOTO est d'apporter au monde entier un style de vie sain, hygiénique et plus confortable. Nous créons tous nos produits avec un principe de base à l'esprit : équilibrer forme et fonction. Félicitations pour votre choix.

## ENTRETIEN EN NETTOYAGE

Vos nouveaux accessoires sont conçus pour vous assurez plusieurs années de performance sans problèmes. Nettoyez-les périodiquement avec un savon doux, rincez à l'eau tiède et séchez avec chiffon doux, pour en garder l'apparence neuve. N'utilisez pas de nettoyeurs abrasifs, de la laine d'acier ou the produits chimiques corrosifs, parce qu'ils terniront la finition. Le non respect de ses instructions peut annuler votre garantie.

## AVERTISSEMENTS

Pour un fonctionnement et une installation sécurisés, veuillez suivre les directives suivantes:

- Toujours porter une protection oculaire appropriée lorsque vous utilisez une perceuse.
- Les accessoires de bain ne sont pas faits pour être utilisés comme bar d'appui.
- Ne forcez pas les accessoires dans l'alignement. Desserrez plutôt les vis pour ajuster le plateau de montage pour assurer un alignement correct.

## OUTILS COMMUNS NÉCESSAIRES



Perceuse



Tournevis  
Cruciforme



Crayon



Niveau



Mètre à  
Ruban

## AVANT L'INSTALLATION

Vérifiez pour vous assurer d'avoir toutes les pièces\* ci-dessous à portée de main:

						
<b>Aquia</b>						
Crochet de Peignoir	1	-	2	2	1	1
Anneau Porte Serviette	1	-	2	2	1	1
Support à Papier	1	-	2	2	1	1
Porte Serviette	2	-	4	4	2	1
<b>Upton</b>						
Crochet de Peignoir	1	-	2	2	1	1
Anneau Porte Serviette	1	-	2	2	1	1
Support à Papier	1	-	2	2	1	1
Porte Serviette	2	-	4	4	2	1
<b>Legato</b>						
Crochet de Peignoir	1	-	2	2	1	1
Anneau Porte Serviette	1	-	2	2	1	1
Support à Papier	-	1	3	3	1	1
Porte Serviette	2	-	4	4	2	1
<b>Aimes</b>						
Crochet de Peignoir	-	-	3	3	-	-
Anneau Porte Serviette	-	-	3	3	-	-
Support à Papier	-	-	3	3	-	-
Porte Serviette	-	-	6	6	-	-

## PROCÉDURE D'INSTALLATION

- 1) Dévissez la vis de réglage à la base de l'écusson. Puis enlevez le support de montage.
- 2) En utilisant le support de montage comme gabarit, marquez l'emplacement des vis de montage avec un crayon. Pour les accessoires, nécessitant deux supports de fixation, marquez les deux positions. (Voir la page sur les dimensions brutes afin d'assurer l'espacement approprié.)
- 3) Choisissez votre méthode d'installation.  
NOTE: Ces accessoires fonctionnent au mieux quand ils sont sécurisés à un montant du mur en utilisant les vis fournies.

Pour les plaques de plâtres: Appuyez la pointe dans la cheville dans les plaques de plâtres a chaque emplacement marqué. Utilisez un tournevis pour tourner la cheville dans le sens horaire jusqu'à ce qu'elle soit au ras du mur. Placez le support de montage sur les ancrages pour cloisons sèches, insérez les vis et serrez pour les sécuriser.

Pour les carreaux de céramique: Percez un avant-trou de 1/4 de pouce, un minimum de 1-1/4 de pouce a chaque endroit marque. Insérez les chevilles jusqu'à ce qu'elles soient a égalité avec la face du mur fini. Placez les crochets de montages au dessus des points d'ancrage, insérez les vis et serrez pour les sécuriser.  
NOTE: Si le montant du mur est percé, utilisez une vis au lieu d'une cheville.

Pour les montants en bois: Percez des avant trous de 1/8 pouce. Placez ensuite la plaque de montage, puis insérez la vis dans l'avant-trou et serrez pour la sécuriser.

- 4) Placez l'écusson au dessus du crochet de montage et serrez les vis de montage avec la clé hexagonale.

NOTE: Pour les produits Aimes, il y aura aussi une plaque de couverture. Placez la plaque de couverture au dessus de la finition de montage et poussez pour la mettre en place.

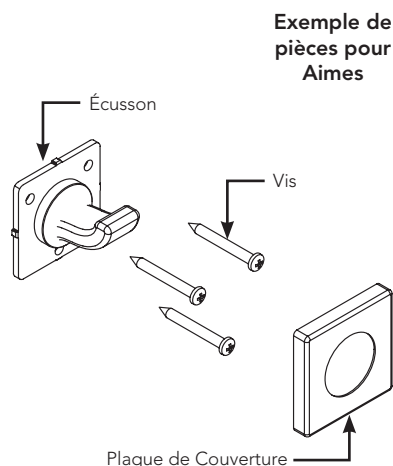
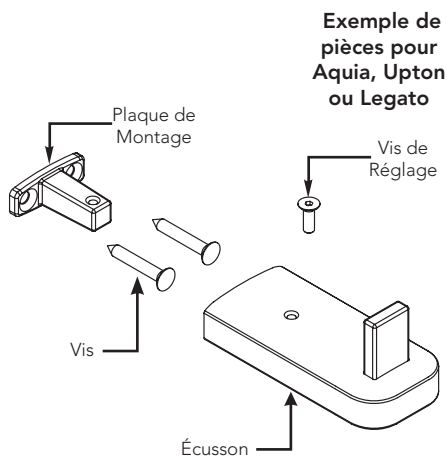

## GARANTIE

1. TOTO® garantit ses robinets résidentiels et accessoires de bain (« Produit ») contre tout défaut de matériau et de fabrication pendant l'utilisation normale, lorsqu'ils sont correctement installés et maintenus pendant la durée de vie du produit à partir de la date d'achat du produit. La présente garantie limitée ne peut être prolongée que pour le seul ACHETEUR D'ORIGINE de l'appareil et n'est pas transférable à un tiers, y compris mais pas limité à tout acheteur ou propriétaire subséquent du produit. Cette garantie n'est applicable qu'aux produits achetés et installés en Amérique du Nord, Centrale, et du Sud.
2. Les obligations de TOTO selon les termes de cette garantie sont limitées à la réparation, remplacement ou autre ajustement en conséquence, au choix de TOTO, des produits ou des pièces défectueuses en service normal, pourvu qu'un tel produit ait été installé, utilisé et entretenu conformément aux instructions. TOTO se réserve le droit d'effectuer ce genre de vérifications en cas de nécessité afin de déterminer la cause du défaut. TOTO ne facturera pas les interventions ou les pièces relatives à la réparation et au remplacement sous garantie. TOTO n'est pas responsable du coût de désinstallation, de renvoi et/ou de réinstallation de l'appareil.
3. La garantie ne s'applique pas dans les cas suivants:
  - a. Dommage ou perte suite à une cause naturelle telle que incendie, tremblement de terre, inondation, tonnerre, orage etc.
  - b. Dommage ou perte causé par tout accident, utilisation non adaptée, abus, négligence ou mauvais traitement, nettoyage ou entretien de l'appareil, y compris l'utilisation d'agent abrasif ou l'utilisation d'autres produits de nettoyage de façon incompatible aux instructions de l'appareil.
  - c. Dommage ou perte causé par des sédiments ou tout autre corps étranger contenus dans un réseau d'alimentation en eau.
  - d. Dommage ou perte suite à une mauvaise installation ou à l'installation de l'appareil dans un environnement rude et/ou dangereux ou une mauvaise désinstallation, réparation ou modification de l'appareil.
  - e. Dommage ou perte suite à des surtensions, foudres ou tous autres actes qui ne sont pas la responsabilité de TOTO, ou actes stipulés non supportables par le produit.
  - f. Dommage ou perte résultant d'une usure normale et habituelle, telle que la diminution du lustre, grattage ou décoloration avec le temps, habitude de nettoyage, l'eau, ou des conditions atmosphériques.
4. Pour que la garantie limitée soit valable, la preuve d'achat est exigée. TOTO vous encourage à enregistrer votre produit après l'achat pour créer un record du propriétaire, cela peut être fait au site <http://www.totousa.com>. L'enregistrement du produit est complètement volontaire et à défaut de l'enregistrement ne va pas limiter votre droit au garantie limitée.
5. Si le produit est utilisé dans un but commercial ou installé en dehors de L'Amérique du Nord, Centrale ou du Sud, TOTO garantit que le produit est exempt de tous défauts matériels et de fabrication pour une utilisation normale pendant une durée de an (1) à partir de la date d'installation du produit, en plus de respecter tous les autres termes sauf la durée de cette garantie.
6. CETTE GARANTIE DONNE DES DROITS SPÉCIFIQUES. IL EST POSSIBLE QUE L'ACHETEUR AIT D'AUTRES DROITS QUI VARIENT DUN ÉTAT A UN AUTRE OU D'UNE PROVINCE À L'AUTRE.
7. Pour obtenir une réparation selon les termes de cette garantie, l'acheteur doit livrer le produit dans un centre de réparation de TOTO port payé avec preuve d'achat (reçu de caisse original), et une lettre expliquant le problème, ou contacter un distributeur de TOTO ou un entrepreneur de réparation du produit ou écrire directement à TOTO U.S.A., INC., Southern Road, Morrow, Géorgie 30260, (888) 295-8134 ou appelé (678) 466-1300, si en dehors de L'Etat Unis. Si, à cause de la taille du produit ou de la nature du défaut, il n'est pas possible de renvoyer le produit à TOTO, la réception par TOTO d'un avis écrit du défaut avec preuve d'achat (reçu de caisse original) constitue livraison. Dans un tel cas, TOTO peut choisir de réparer le produit chez l'acheteur ou de payer le transport du produit à un centre de réparation.

CETTE GARANTIE ÉCRITE EST LA SEULE GARANTIE FAITE PAR TOTO. LA RÉPARATION, LE REMPLACEMENT OU TOUT AUTRE AJUSTEMENT APPROPRIÉ SELON LES TERMES DE CETTE GARANTIE EST LE SEUL RECOURS DE L'ACHETEUR INITIAL. TOTO N'EST PAS RESPONSABLE DE LA PERTE DU PRODUIT OU DE TOUT AUTRE DOMMAGE INDIRECT, SPÉCIAL OU SECONDAIRE OU DES DÉPENSES ENCOURUES PAR L'ACHETEUR INITIAL NI DE LA MAIN-D'OEUVRE OU AUTRES FRAIS ASSOCIÉS À L'INSTALLATION OU LA MANIPULATION, OU LES FRAIS DE RÉPARATION PAR DES TIERS, NI POUR TOUS AUTRES FRAIS PAS SPÉCIFIQUEMENT MENTIONNÉS. EN AUCUN CAS, LA RESPONSABILITÉ DE TOTO NE PEUT DÉPASSER LE PRIX D'ACHAT DU PRODUIT. SAUF QUAND INTERDITE PAR UNE LOI APPLICABLE, TOUTE GARANTIE SOUS-ENTENDUE, Y COMPRIS CELLE DE VENDABILITÉ OU D'APPLICATION POUR UN USAGE PARTICULIER, EST EXPRESSÉMENT REJETÉ. CERTAINES PAYS NE PERMETTENT PAS LA LIMITATION DE LA LONGUEUR D'UNE GARANTIE SOUS-ENTENDUE, OU L'EXCLUSION OU LA LIMITATION DES DOMMAGES INDIRECTS OU SECONDAIRES, IL EST DONC POSSIBLE QUE CETTE LIMITATION ET EXCLUSION NE S'APPLIQUE PAS À VOTRE CAS.

# ROUGH-IN DIMENSIONS / DIMENSIONES PRELIMINARES / DIMENSIONES BRUTES

## AQUIA

**YB416**  
Towel Bar - Top View  
Barra Para Toalla - Vista Superior  
Porte Serviette - Vue de Dessus

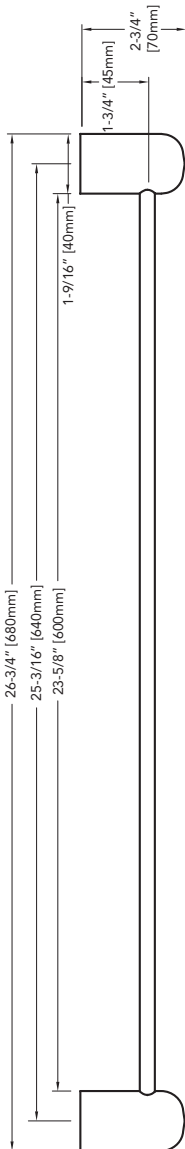

**YH416**  
Robe Hook - Front and Side Views  
Gancho Para Bata - Vistas Frontal y Lateral  
Crochet de Peignoir - Vue de Face et de Côté

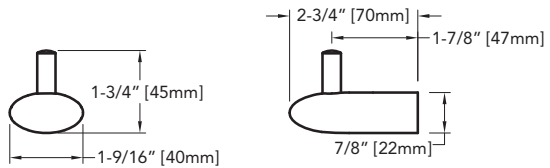

**YR416**  
Towel Ring - Front and Side Views  
Anillo Para Toalla - Vistas Frontal y Lateral  
Anneau Porte Serviette - Vue de Face et de Côté

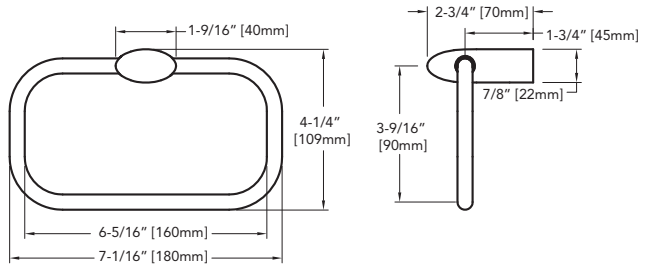

**YP416**  
Paper Holder - Front and Side Views  
Porta Papel - Vistas Frontal y Lateral  
Support à Papier - Vue de Face et de Côté

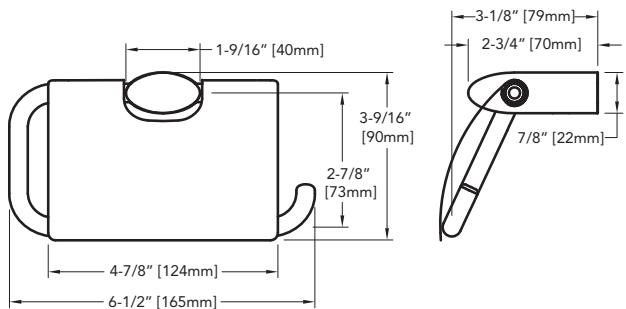

# ROUGH-IN DIMENSIONS / DIMENSIONES PRELIMINARES / DIMENSIONES BRUTES

## UPTON

**YB630**  
Towel Bar - Top View  
Barra Para Toalla - Vista Superior  
Porte Serviette - Vue de Dessus

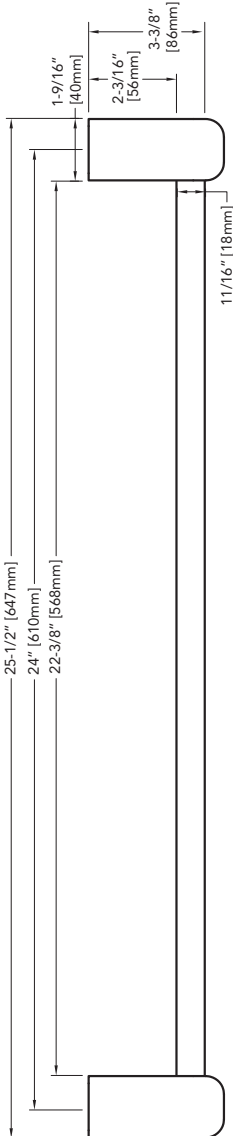

**YH630**  
Robe Hook - Front and Side Views  
Gancho Para Bata - Vistas Frontal y Lateral  
Crochet de Peignoir - Vue de Face et de Côté

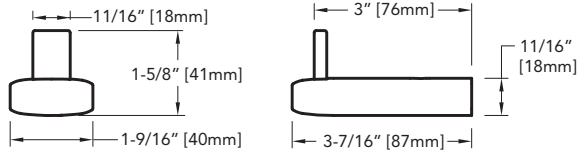

**YR630**  
Towel Ring - Front and Side Views  
Anillo Para Toalla - Vistas Frontal y Lateral  
Anneau Porte Serviette - Vue de Face et de Côté

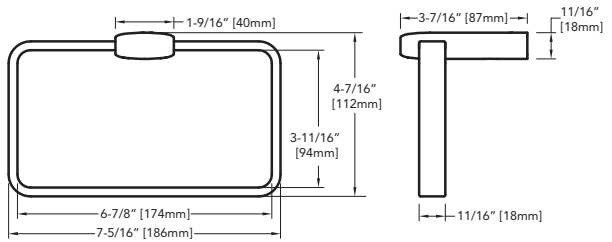

**YP630**  
Paper Holder - Front and Side Views  
Porta Papel - Vistas Frontal y Lateral  
Support à Papier - Vue de Face et de Côté

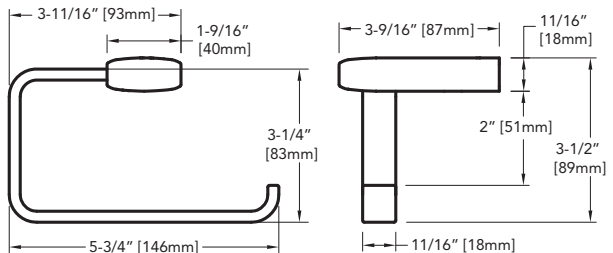

# ROUGH-IN DIMENSIONS / DIMENSIONES PRELIMINARES / DIMENSIONS BRUTES

## LEGATO

**YB624**  
Towel Bar - Top View  
Barra Para Toalla - Vista Superior  
Porte Serviette - Vue de Dessus

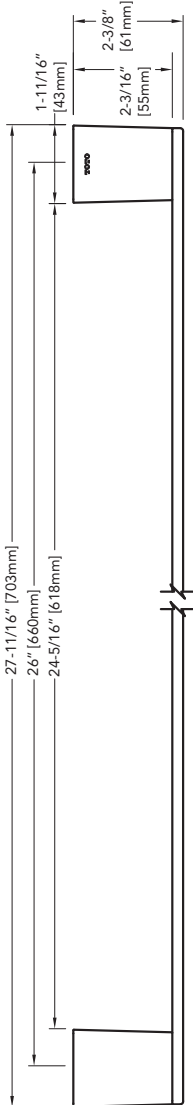

**YH624**  
Robe Hook - Front and Side Views  
Gancho Para Bata - Vistas Frontal y Lateral  
Crochet de Peignoir - Vue de Face et de Côté

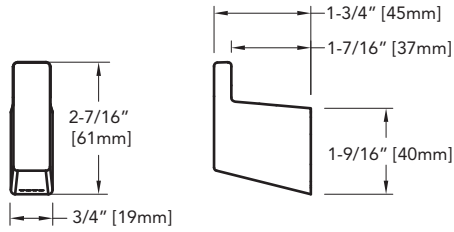

**YR624**  
Towel Ring - Front and Side Views  
Anillo Para Toalla - Vistas Frontal y Lateral  
Anneau Porte Serviette - Vue de Face et de Côté

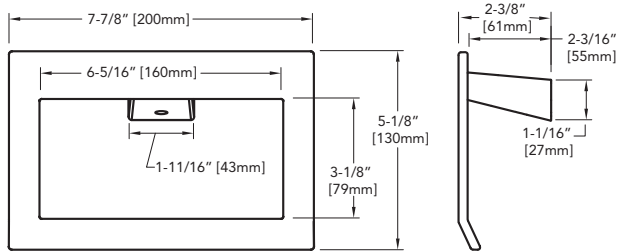

**YP624**  
Paper Holder - Front and Side Views  
Porta Papel - Vistas Frontal y Lateral  
Support à Papier - Vue de Face et de Côté

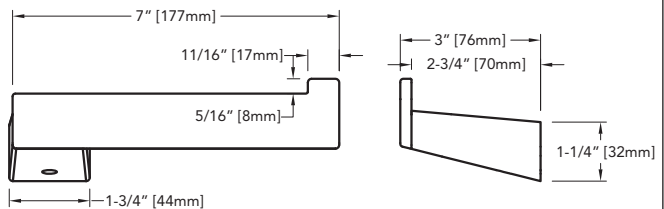



# ROUGH-IN DIMENSIONS / DIMENSIONES PRELIMINARES / DIMENSIONES BRUTES

## AIMES

**YB626**

**Towel Bar - Top View**

**Barra Para Toalla - Vista Superior**

**Porte Serviette - Vue de Dessus**

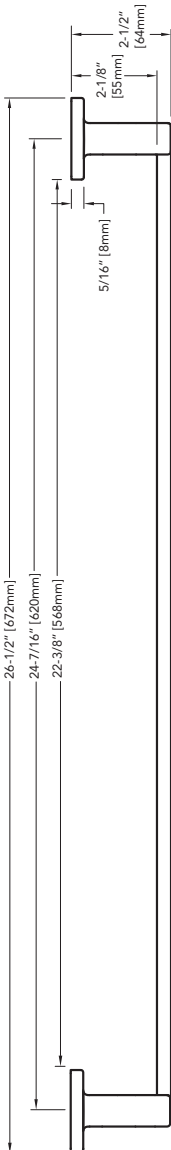

**YH626**

**Robe Hook - Front and Side Views**

**Gancho Para Bata - Vistas Frontal y Lateral**  
**Crochet de Peignoir - Vue de Face et de Côté**

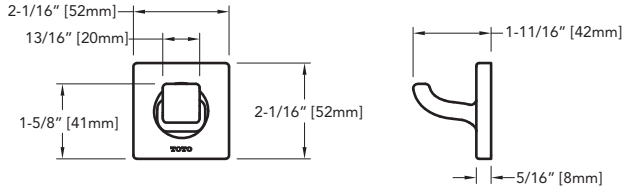

**YR626**

**Towel Ring - Front and Side Views**

**Anillo Para Toalla - Vistas Frontal y Lateral**  
**Anneau Porte Serviette - Vue de Face et de Côté**

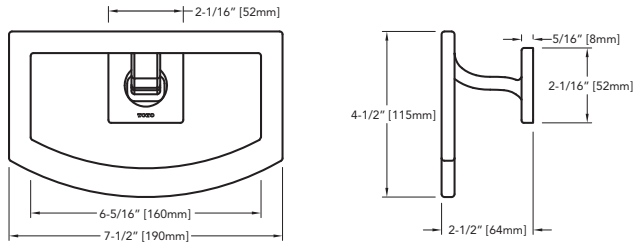

**YP626**

**Paper Holder - Front and Side Views**

**Porta Papel - Vistas Frontal y Lateral**  
**Support à Papier - Vue de Face et de Côté**

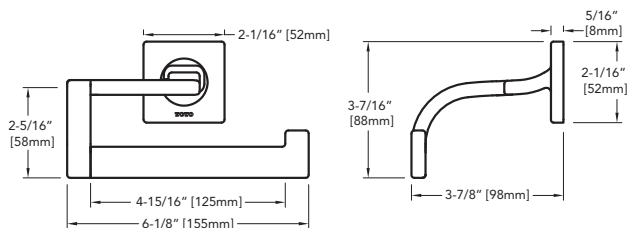

## SPARE PARTS / PIEZAS DE REPUESTO / PIÈCES DE RECHANGE

### AQUIA

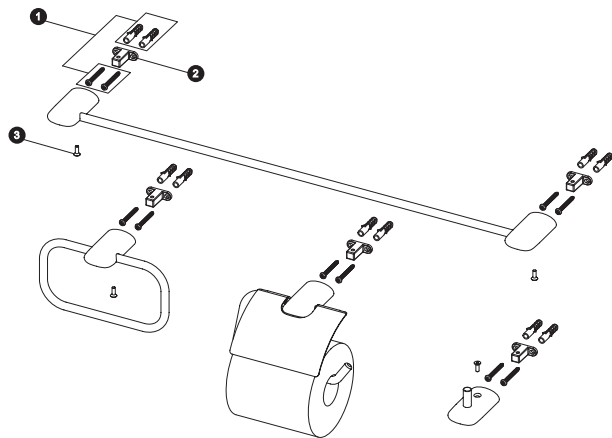

No.	Description	Descripción	Description
1	Anchor Set	Fijación del Perno	Ancrage Fixe
2	Bracket	Soporte	Crochet
3	Set Screw	Tornillo de Fijación	Vis de Réglage

### UPTON

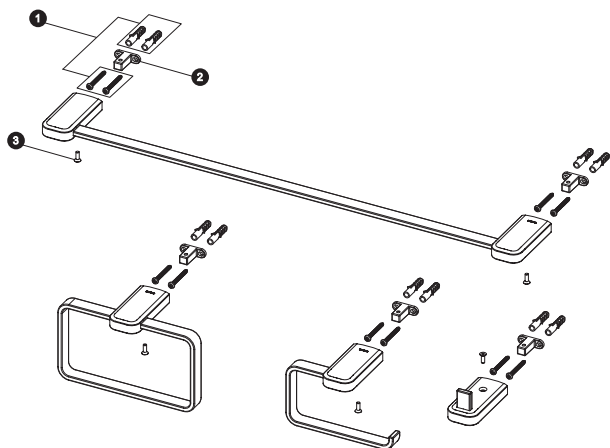

No.	Description	Descripción	Description
1	Anchor Set	Fijación del Perno	Ancrage Fixe
2	Bracket	Soporte	Crochet
3	Set Screw	Tornillo de Fijación	Vis de Réglage

## SPARE PARTS / PIEZAS DE REPUESTO / PIÈCES DE RECHANGE

### LEGATO

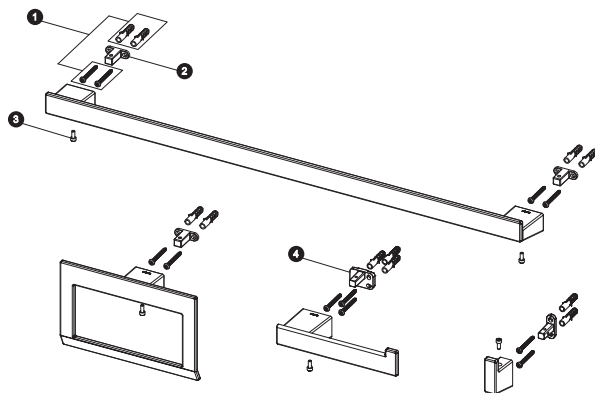

No.	Description	Descripción	Description
1	Anchor Set	Fijación del Perno	Ancrage Fixe
2	Bracket	Soporte	Crochet
3	Set Screw	Tornillo de Fijación	Vis de Réglage
4	PT Bracket	Soporte PT	Support PT

### AIMES

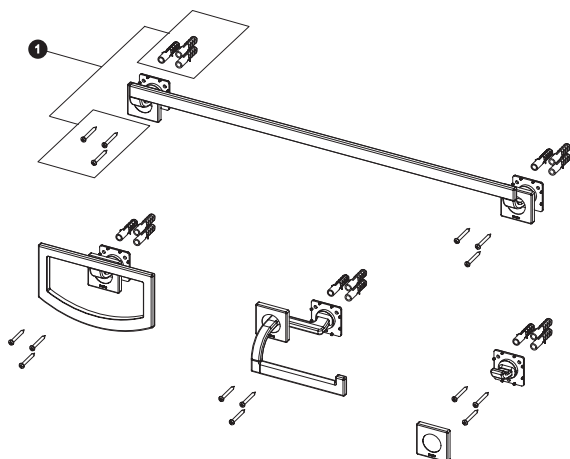

No.	Description	Descripción	Description
1	Anchor Set	Fijación del Perno	Ancrage Fixe

# TOTO®

TOTO® U.S.A., Inc. 1155 Southern Road,  
Morrow, Georgia 30260  
Tel: 888-295-8134 Fax: 800-699-4889  
[www.totousa.com](http://www.totousa.com)

0GU4121  
Rev Date: 11/10



#### Warranty Registration and Inquiry

For product warranty registration, TOTO U.S.A. Inc. recommends online warranty registration. Please visit our web site <http://www.totousa.com>. If you have questions regarding warranty policy or coverage, please contact TOTO U.S.A. Inc., Customer Service Department, 1155 Southern Road, Morrow, GA 30260 (888) 295-8134 or (678) 466-1300 when calling from outside of U.S.A.