

Sous-plan - Undermount  
Riesling RRI795D

Plan de découpe, installation, entretien, garantie.  
Cut-out template, installation, maintenance, warranty.



**Mise en garde - Le rebord de l'évier peut être coupant. Manipulez avec soin. Veuillez lire avec attention les instructions avant l'installation.**

Le gabarit doit servir de guide uniquement. Par précaution, nous vous recommandons de prendre les mesures de l'évier et de les comparer avec l'ouverture du gabarit. RUBI ne prend aucune responsabilité pour des dommages causés à l'évier ou au plan de travail qui pourraient se produire au moment de l'installation.



**Caution - Sink edge may be sharp. Handle with care. Please read carefully the following instructions and informations.**

This template should only be used as a guideline. As a safeguard, we recommend taking a measurement of the sink and comparing it to the template cut-out. Rubi will not be held responsible for any damage to the sink or countertop that may arise during the installation.

### Avant tout!:

Vérifier si le nom de modèle de l'évier sur ce plan correspond au nom de modèle de l'évier sur la boîte et que l'illustration ci-haut correspond à l'évier dans la boîte. Contactez votre détaillant si ce n'est pas le cas.

Déballez l'évier et vérifiez si l'évier est endommagé. S'il l'est, NE L'INSTALLEZ PAS et communiquez immédiatement avec votre détaillant. Si vous installez un évier endommagé, la garantie ne sera plus valide.

### First thing first!:

Ensure the sink model name on the template corresponds to the model name on the box and that the above illustration corresponds to the actual sink in the box. Contact your dealer if it is not the case.

Unpack the sink and check for any damage. If sink is damaged, DO NOT INSTALL IT. Contact your dealer immediately. If sink is installed in its damaged condition, its warranty will no longer be valid.

### Notes importantes:

Les installateurs certifiés utilisent diverses méthodes pour installer des éviers à montage sous-plan. Nous décrivons sur ce plan l'une des méthodes les plus courantes. Notez qu'il se peut que la méthode utilisée par l'installateur soit différente de celle que nous avons illustrée et décrite.

### Important notes:

Certified installers use different methods to install undermount sinks. We are presenting on this plan one of the most common installation procedure. Please note that your installer may use a different method than the one we have described and illustrated on this page.

### Garantie:

Rubi garantit ses éviers Vinox en acier inoxydable contre tout défaut matériel et de fabrication, aussi longtemps que le consommateur acheteur original en sera propriétaire et selon les conditions suivantes. Une preuve d'achat (facture d'achat originale) du consommateur acheteur original devra accompagner toute réclamation adressée à Rubi. Cette garantie n'est pas transférable. Elle ne s'applique pas dans l'éventualité de l'usure d'une utilisation normale, de dommages causés au produit suite à l'utilisation de pièces de rechange autres que les pièces originales Rubi, une erreur d'installation, une relocalisation, l'abus, l'utilisation incorrecte ou l'entretien et le service incorrects. La garantie exclut les dommages causés par des conditions d'air ou d'eau agressantes, ou des nettoyants et/ou des matériaux rugueux ou abrasifs. (Utilisation résidentielle seulement). Elle se limite à la réparation ou au remplacement du produit seulement (produit de valeur égale).

La fabrication des éviers de cuisine Rubi est faite à partir d'acier inoxydable certifié d'un alliage en chrome, nickel de calibre 20. Des composantes assurent une qualité de fabrication selon les normes de l'industrie. L'acier inoxydable ne rouille pas. Toutefois, les éviers ne sont pas à l'abri de l'usure. Avec le temps, il est normal de voir apparaître des égratignures ou des zones plus polies.

Si de la rouille apparaît sur votre évier, il est important de noter que celle-ci est provoquée par un agent externe (contact prolongé avec des ustensiles, limaille de boîte de conserve, poussière de fibres de laine d'acier, etc.). Une fois cet agent éliminé, vous pourrez facilement chasser la rouille de votre évier à l'aide d'un tampon à récurer non métallique. Il est à noter que l'utilisation de produits abrasifs ou de tampons métalliques contribue à détériorer prématurément la surface de l'évier et accélérer son usure. Vous trouverez les recommandations d'usage pour votre évier à la section Entretien à la fin de cette brochure.

### Warranty:

Rubi warrants its Vinox stainless steel sinks against defects in materials and workmanship for as long as the original purchaser will own the sink upon the following conditions. Proof of purchase (original sales receipt) from the original consumer purchaser must be made available to Rubi. This limited warranty is non transferable. It does not apply in the event of product damage due to the use of other than genuine Rubi replacement parts, installation error, relocation, abuse, misuse, or improper care and maintenance. The limited warranty excludes damage due to aggressive air or water conditions, or harsh or abrasive cleaners and/or materials. (Residential use only). Warranty is limited to repair and replacement (product of equal value).

Rubi kitchen sink's manufacture is made from a certified stainless steel alloy 18/10 chromium-nickel 20 calibre. Components ensure quality of the manufacture as the industry standards. Stainless steel does not rust. However, the sinks are not immune to wear. Over time, it is normal to see scratches or polished areas.

If rust appears on your sink, it is important to note that it is caused by an external agent (prolonged contact with utensils, tin filings, dust fibers of steel wool, etc.). Once this agent removed, you can easily take the rust off your sink with a non-metallic scouring pad. It should be noted that the use of abrasives or scouring pads contributes to deteriorate prematurely sink surface and cause excessive wear. You will find recommendations use for your sink to the Maintenance section at the end of this brochure.

Sous-plan - Undermount  
Riesling RRI795D

Plan de découpe, installation, entretien, garantie.  
Cut-out template, installation, maintenance, warranty.

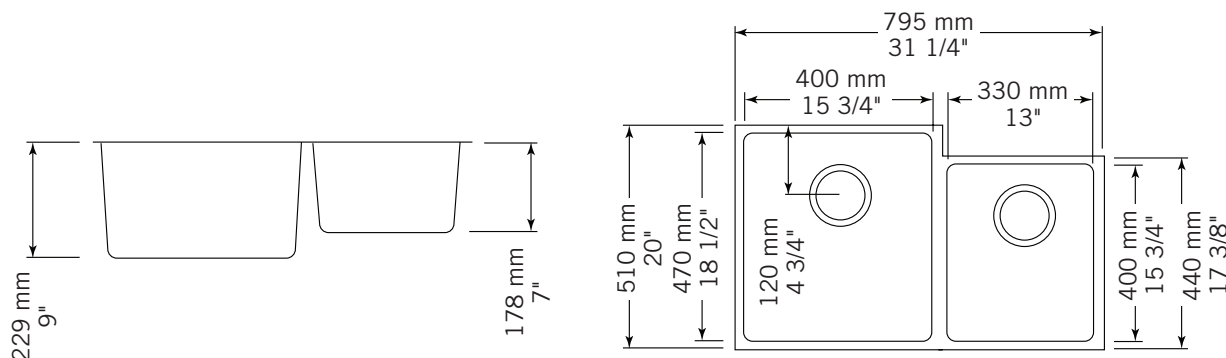

### Guide d'installation / Installation Guide

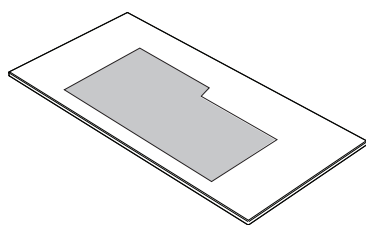

- 01.** Retirez le gabarit et laissez l'évier dans sa boîte jusqu'à ce qu'il soit prêt à être installé. Placez le gabarit sur le comptoir, à l'endroit désiré. Assurez-vous que l'emplacement choisi sera libre d'obstacles, de parois d'armoires, de tiroirs et d'éléments structurels. Assurez-vous qu'il y a suffisamment d'espace sous le comptoir pour installer les attaches de fixation.

Remove the template and leave the sink in the box until it is ready to be installed. Position the template on the countertop at the desired location. Ensure the position of the sink will be free from any obstructions, cabinet walls, pull-out drawers and structural supports. Verify there is sufficient space below the countertop to mount the fixing clamps.

- 02.** Collez le gabarit sur le comptoir à l'aide de ruban cache.

Use masking tape to tape the template to the countertop.

- 03.** Percez un trou de guidage pour la scie sauteuse.

Drill a pilot hole for the jig saw.

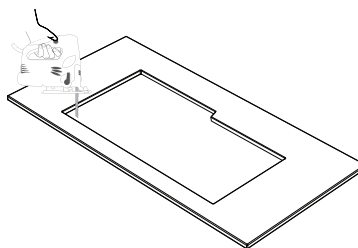

- 04.** Découpez le long de la ligne.

Cut on the line.

Nous pouvons fournir à votre installateur un fichier numérique de découpe et de perçage pour les douilles de fixation. (www.rubi.ca -> Recherche -> Collection: Vinox)

We can supply to the installer a digital file with the sink cut-out and anchor plug drill locations. (www.rubi.ca -> Search -> Collection: Vinox)

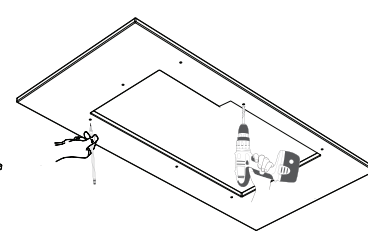

- 05.** Sous le comptoir, identifiez et marquez l'emplacement des attaches de fixation tel qu'indiqué sur les rebords de ce plan de découpe et percez les trous en fonction d'une installation en saillie (plus bas). Insérez les chevilles des attaches de fixations.

Under the countertop surface, identify and mark the position of the fixing clamps as indicated on the edges of this template. Pre-drill holes according to overhang method (below). Insert the fixing clamp anchor plugs.

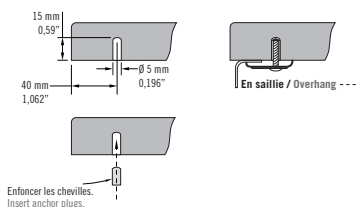

Sous-plan - Undermount  
Riesling RRI795D

Plan de découpe, installation, entretien, garantie.  
Cut-out template, installation, maintenance, warranty.

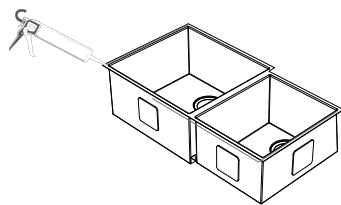

- 06.** Appliquez un cordon de silicone adhésif sur le rebord de l'évier. RUBI n'est pas responsable des dégâts d'eau si l'ouverture n'est pas étanche.  
Rappel: Le silicone adhésif sélectionné doit être assez puissant pour supporter le poids de l'évier plein d'eau.

Apply a large line of silicone adhesive on the edges of the sink. Rubi does not assume any responsibility for water damage if the opening is not properly sealed. Note: Selected silicone adhesive must be strong enough to hold the weight of the sink full of water.

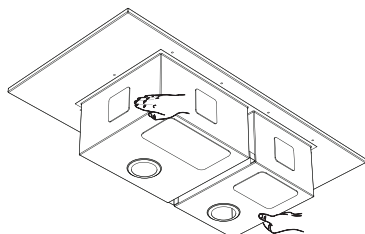

- 07.** Positionnez et alignez l'évier au-dessus de la découpe. Appliquez l'évier pour presser le joint d'étanchéité sous le comptoir. Maintenez en position après avoir vérifié le bon positionnement.

Position and align sink under the opening. Press sink to seal it under the countertop. Maintain in position after rechecking the alignment of the sink.

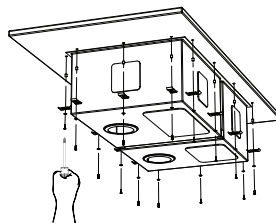

- 08.** Fixez les attaches contre les bords de l'évier. Suivez la séquence de serrage illustrée plus bas.

Then place and tighten the fixing clamps around the edges of the sink. Follow the sequence illustrated below.

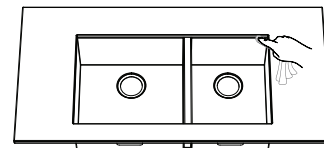
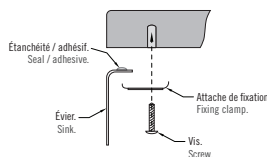
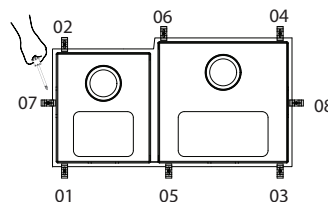

- 09.** Enlevez l'excédent de silicone adhésif autour de l'évier.

Remove excess silicone adhesive from around the sink.

- 10.** Installez le robinet et les autres accessoires en suivant les instructions fournies par leur fabricant.

Install faucet and accessories following the instructions supplied by their manufacturer.

- 11.** Effectuez tous les raccords de plomberie.

Make all the necessary plumbing and fitting connections.

### Entretien:

Pour nettoyer un évier Vinox, nous suggérons d'utiliser un détergent liquide à vaisselle ou un nettoyant en crème sans abrasifs, de l'eau et une éponge ou un torchon doux. Frottez l'évier dans le sens du fini sur toute sa surface pour obtenir un aspect uniforme. Rincez à l'eau et asséchez avec un torchon doux et sec. Les tampons de récurage métalliques ou de laine d'acier ne doivent jamais être utilisés pour nettoyer votre évier à défaut de quoi, la rouille et la corrosion pourraient se former et altérer l'évier. Nous vous recommandons l'utilisation d'un tampon à récurer non métallique pour ainsi contribuer à la longévité du produit.

### Maintenance:

To clean a Vinox sink, we suggest to use a liquid dish detergent or a liquid cream cleaner without abrasives, water, and a soft household sponge or cloth. Rub the complete surface of the sink following the grain of the finish to get a uniform appearance. Rinse with water and wipe down sink with a soft, dry cloth. The metal scouring pads or steel wool should never be used to clean your sink otherwise, rust and corrosion may form and alter the sink. We recommend the use of a non-metallic scouring pad to contribute to the longevity of the product.