

# Pfister®

**Lita™**  
**GT72-SM**

*Pull-Down Bar Faucet*  
*Grifo Con Ducha Desmontable Para La Bar*  
*Branchement Robinet De Bar*

Quick Installation Guide  
Guía de instalación rápida  
Guide d'Installation Rapide

Installation Support • Soporte de instalación • Support d'installation

Personal Assistance, Product Specs, & "How-to" Questions:

Asistencia personal, especificaciones del producto y preguntas sobre "cómo hacerlo":

Aide personnelle, spécifications du produit et questions "pratico-pratiques":

**1-800-PFAUCET (732-8238)**

**pfisterfaucets.com/support**

Installation Videos Available  
Videos de instalación a disposición  
Vidéos d'installation disponibles



pfisterfaucets.com/videos

## ! WARNING / ADVERTENCIA / AVERTISSEMENT

To reduce the risk of injury or property damage, read all instructions before installing product. Wear safety goggles. Product must be installed in accordance with all state & local plumbing & building codes. Call a professional if you are uncertain about installing this product.

Para disminuir el riesgo de lesiones o daños a la propiedad, lea todas las instrucciones antes de instalar el producto. Utilice gafas de seguridad. El producto deberá instalarse de acuerdo con la normativa de plomería y construcción estatal y local. Llame a un profesional si no está seguro sobre cómo instalar este producto.

Pour réduire le risque de blessures ou de dommages, lire toutes les instructions avant d'installer le produit. Portez des lunettes de sécurité. Il faut installer le produit en respectant tous les codes de construction et de plomberie locaux et d'état. Appelez un professionnel si vous n'êtes pas certain de la façon d'installer ce produit.

### Required Tools

Herramientas necesarias  
Outils nécessaires



Adjustable Wrench  
Llave ajustable  
Clé à mollette

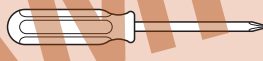

Phillips Screwdriver  
Destornillador de estrella  
Tournevis Phillips



Safety Goggles  
Anteojos de seguridad  
Lunettes de sûreté

### Additional Helpful Tools

Otras herramientas útiles  
Outils supplémentaires utiles

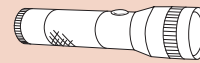

Flashlight  
Linterna  
Lampe-torche



Cloth  
Paño de limpieza  
Chiffon

### Parts in the Box

Piezas en la caja  
Pièces dans la boîte

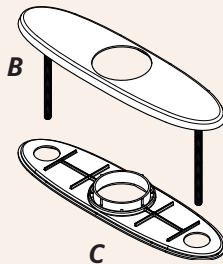
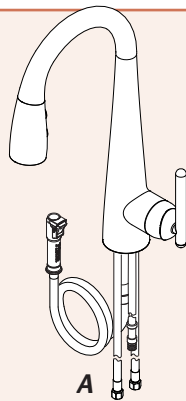

H (x2)

## 1 Turn Off Water Supply • Cierre el suministro de agua • Couper l'alimentation en eau

**Locate water supply inlets and shut off the water supply valves. These are usually found under the sink or near the water meter. If you are replacing an existing faucet, remove the old faucet from the sink and clean the sink surface thoroughly.**

Ubique las entradas del suministro de agua y cierre las válvulas de suministro de agua. Generalmente se encuentran debajo del fregadero o cerca del medidor de agua. Si se trata de un reemplazo de grifo, quite el grifo viejo y limpie completamente la superficie del fregadero.

Recherchez les entrées d'approvisionnement et fermer les robinets. Ces robinets se trouvent généralement sous l'évier ou près du compteur d'eau. En cas de remplacement d'un robinet existant, retirez le de l'évier et nettoyer soigneusement la surface de ce dernier.

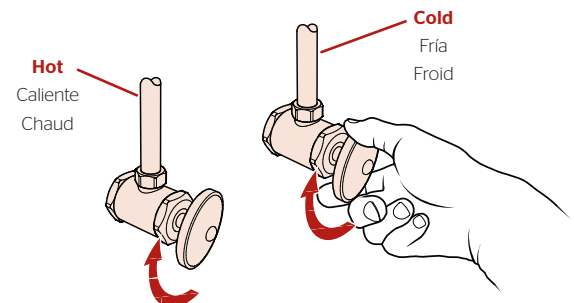

## 2 Prepare faucet for installation

### Prepare el grifo para la instalación

### Préparez le robinet pour l'installation

No Tools Required for This Step  
 No se necesitan herramientas para este paso  
 Pas d'outil nécessaire pour cette étape

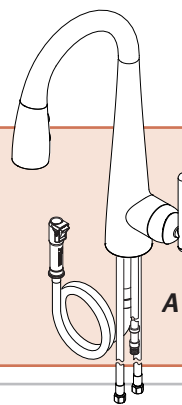

### 2A

#### Disassembles and hose position

#### Desmontajes y posición de la manguera

#### Démontages et position de tuyau

#### Retract hose to position shown

Contraiga las mangueras a la posición demostrada

Rétractez les tuyaux dans la position montrée

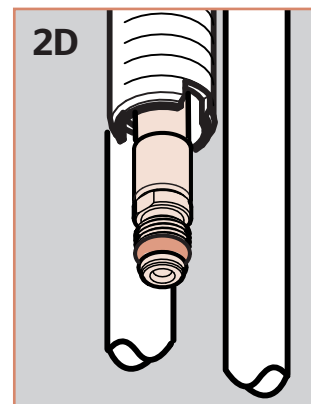
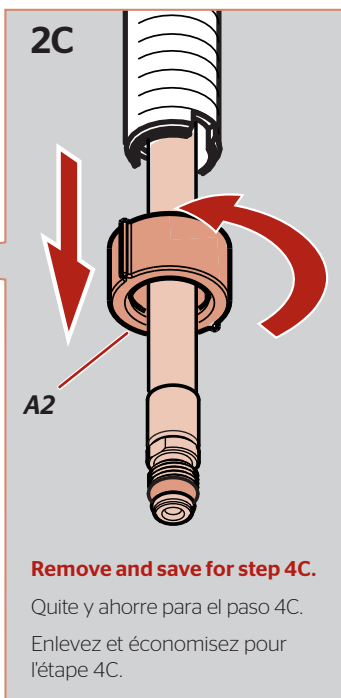
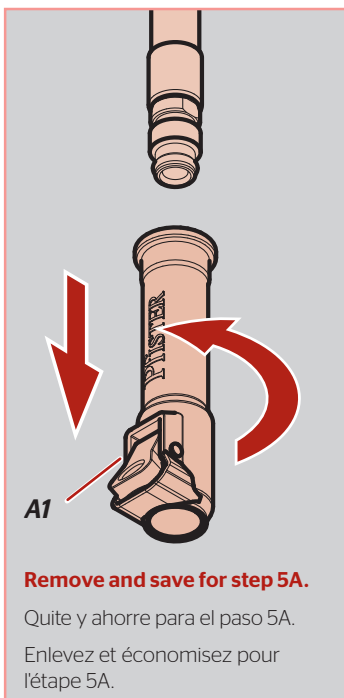

**3** **OPTION 1: Install Spout *without Deckplate***  
**OPCIÓN 1: Instalación de el surtidor sin la placa de cubierta**  
**OPTION 1: Installez le bec sans la plaque de couverture**

No Tools Required for This Step  
No se necesitan herramientas para este paso  
Pas d'outil nécessaire pour cette étape

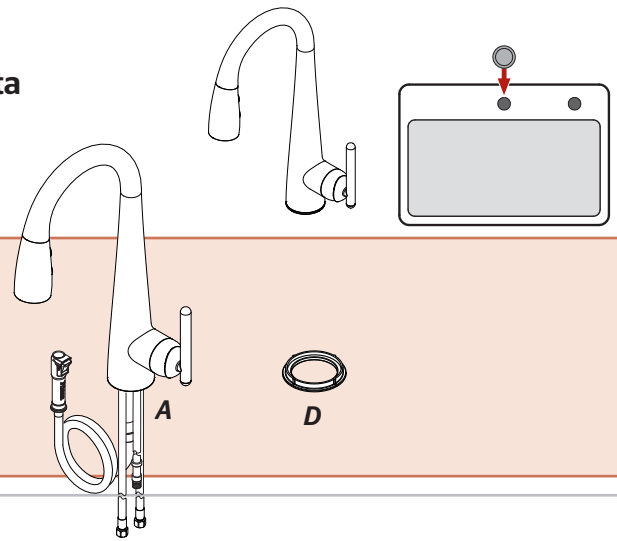

3A

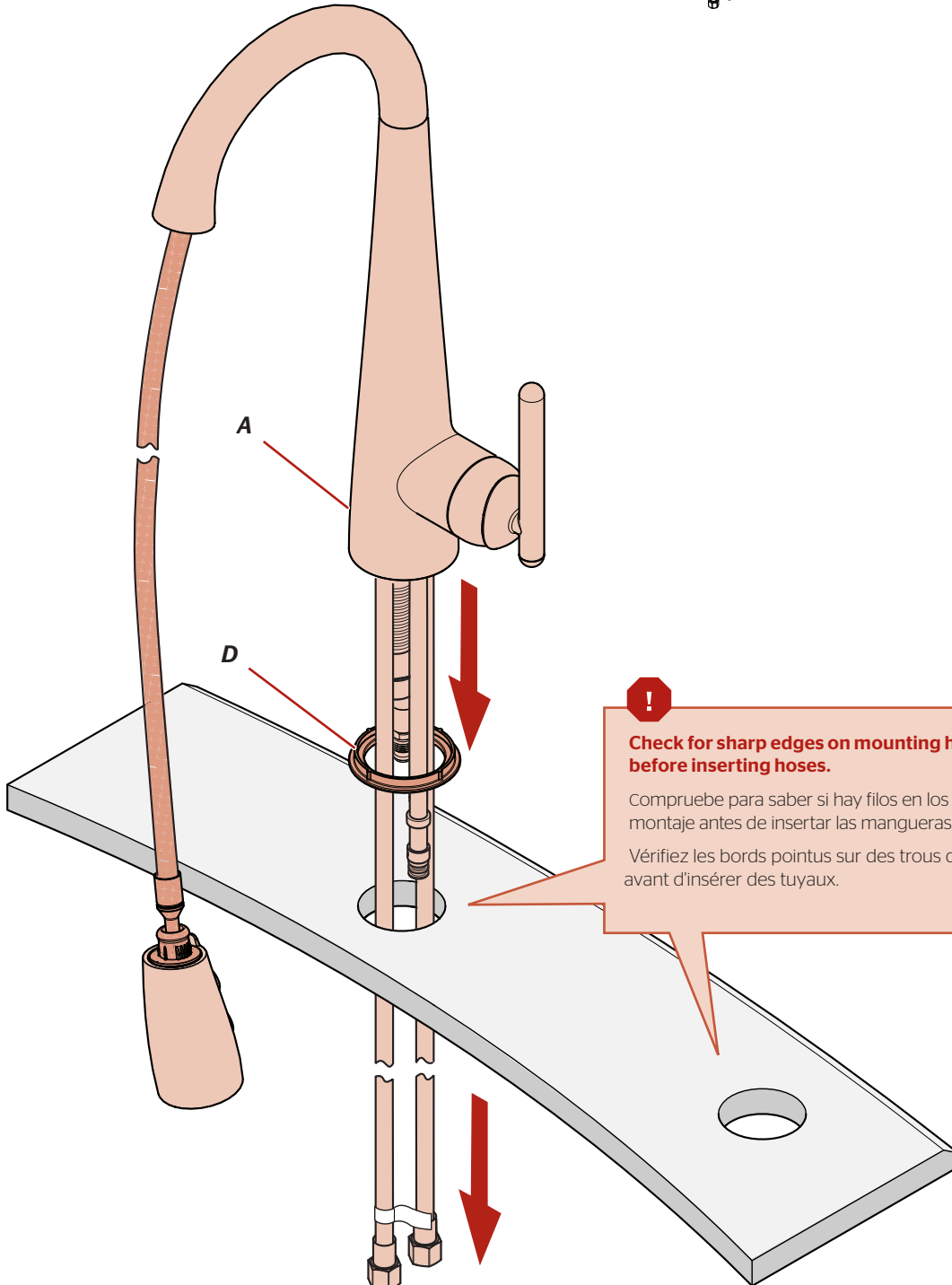

**Check for sharp edges on mounting holes before inserting hoses.**

Compruebe para saber si hay filos en los agujeros de montaje antes de insertar las mangueras.

Vérifiez les bords pointus sur des trous de montage avant d'insérer des tuyaux.

**3** **OPTION 2: Install Spout *with Deckplate***  
**OPCIÓN 2: Instalación de el surtidor con la placa de cubierta**  
**OPTION 2: Installez le bec avec la plaque de couverture**

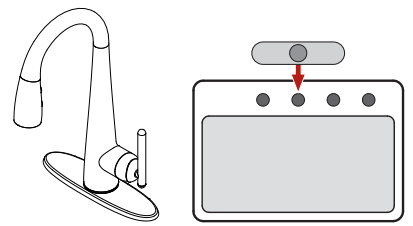

No Tools Required for This Step  
No se necesitan herramientas para este paso  
Pas d'outil nécessaire pour cette étape

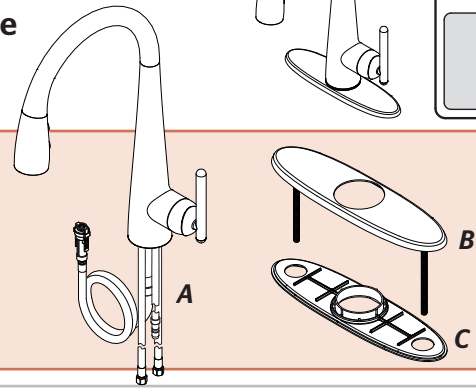

**3A**

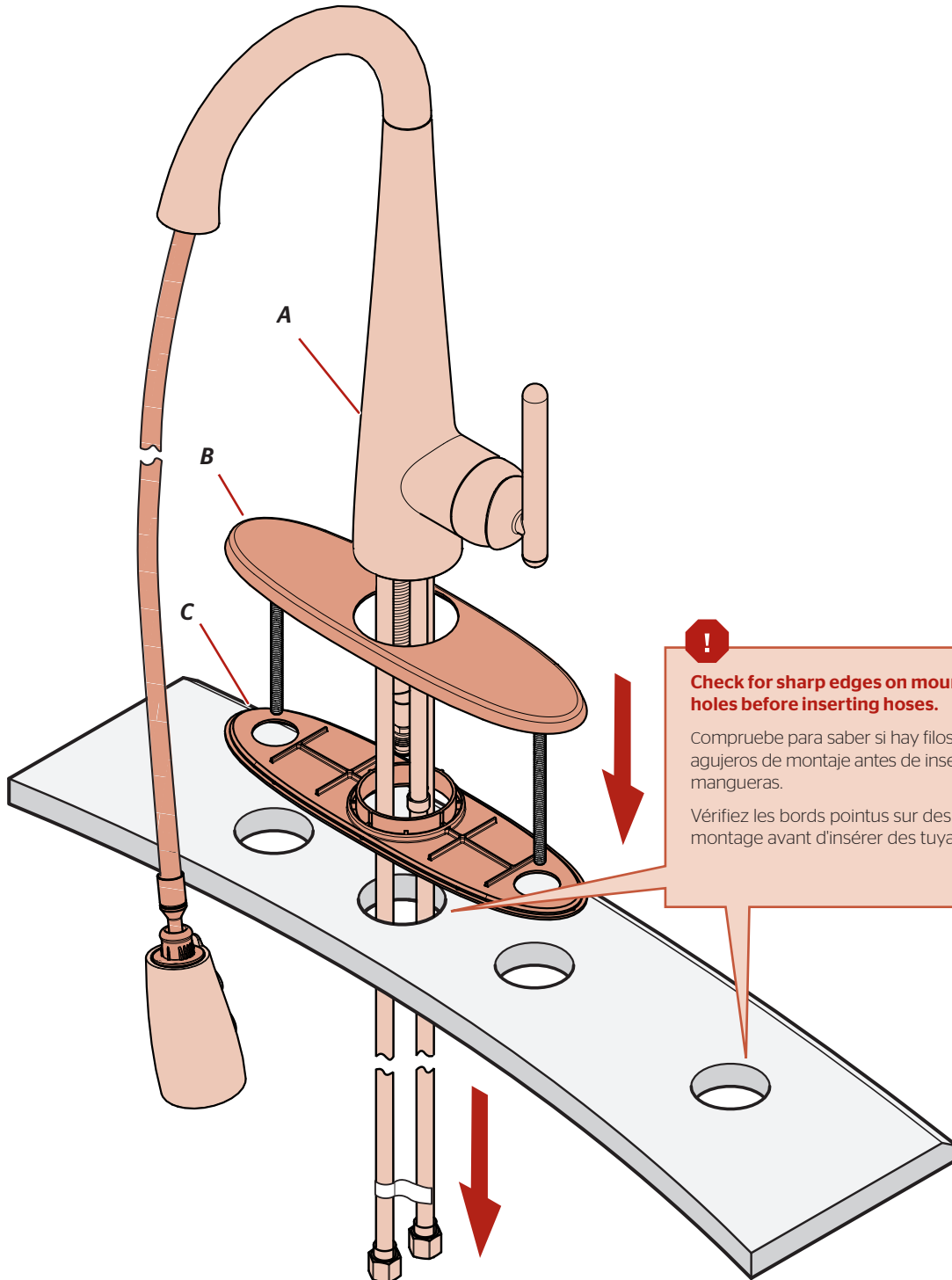

**Check for sharp edges on mounting holes before inserting hoses.**

Compruebe para saber si hay filos en los agujeros de montaje antes de insertar las mangueras.

Vérifiez les bords pointus sur des trous de montage avant d'insérer des tuyaux.

# 4

## Secure Faucet Asegure el grifo Fixez le robinet

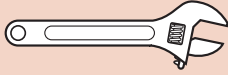

Adjustable Wrench  
Llave ajustable  
Clé à molette

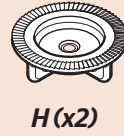
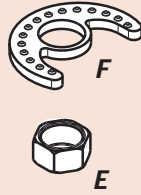

From Step 2.  
Desde el paso 2.  
De l'étape 2.

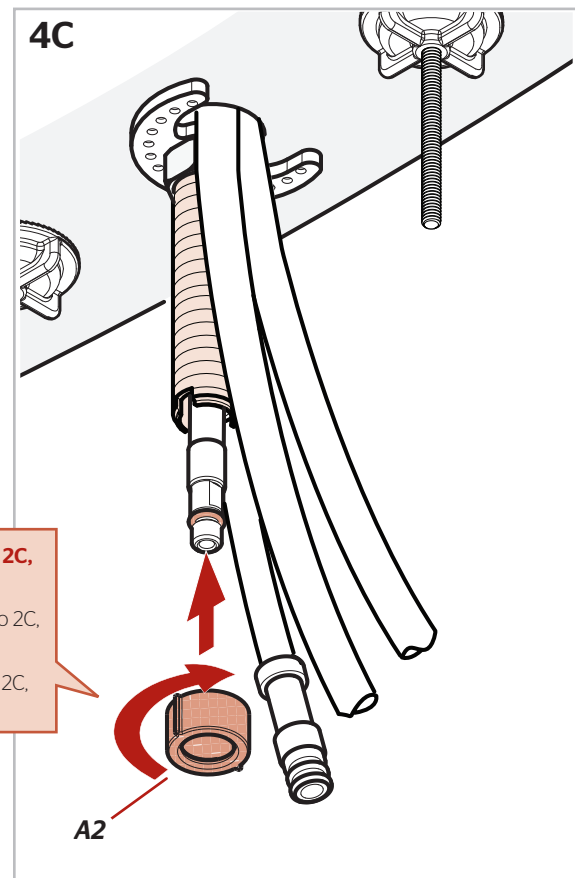
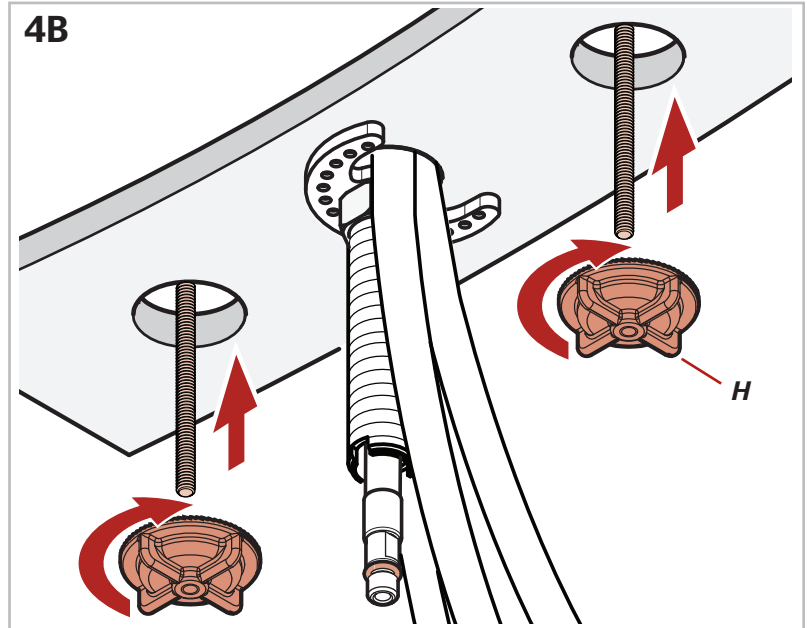
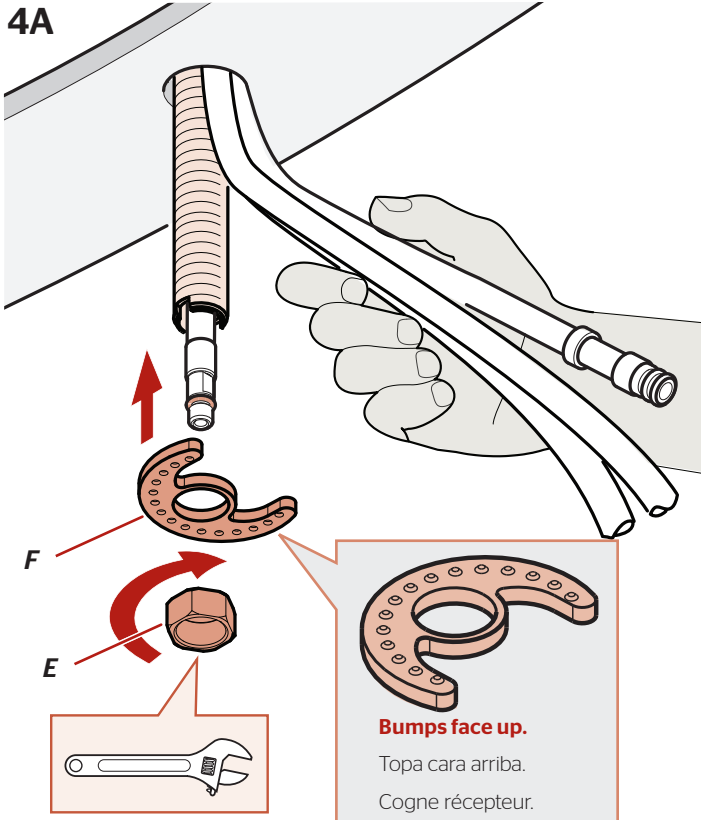

**Replace nut removed from step 2C,  
hand tighten.**

Substituya la tuerca quitada del paso 2C,  
mano aprietan.

Remplacez l'écrou enlevé de l'étape 2C,  
main serrent.

## 5 Install weight and re-attach connector to hose Instale el peso y reate el conector a la manguera Installez le poids et rattachez le connecteur au tuyau

No Tools Required for This Step  
No se necesitan herramientas para este paso  
Pas d'outil nécessaire pour cette étape

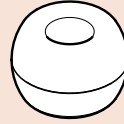

G

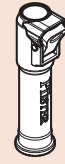

A1

From Step 2.  
Desde el paso 2.  
De l'étape 2.

5A

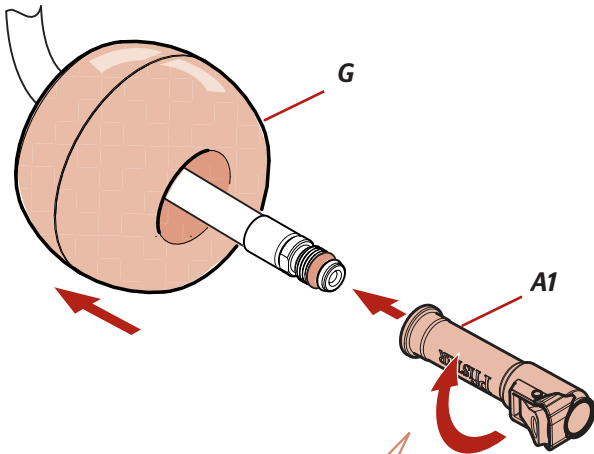

**Replace connector removed at step 2B. Hand tighten.**

Conector quitado en el paso 2B reemplazar. Apriete con la mano.

Remplacer connecteur retiré à l'étape 2B. Serrez à la main.

5B

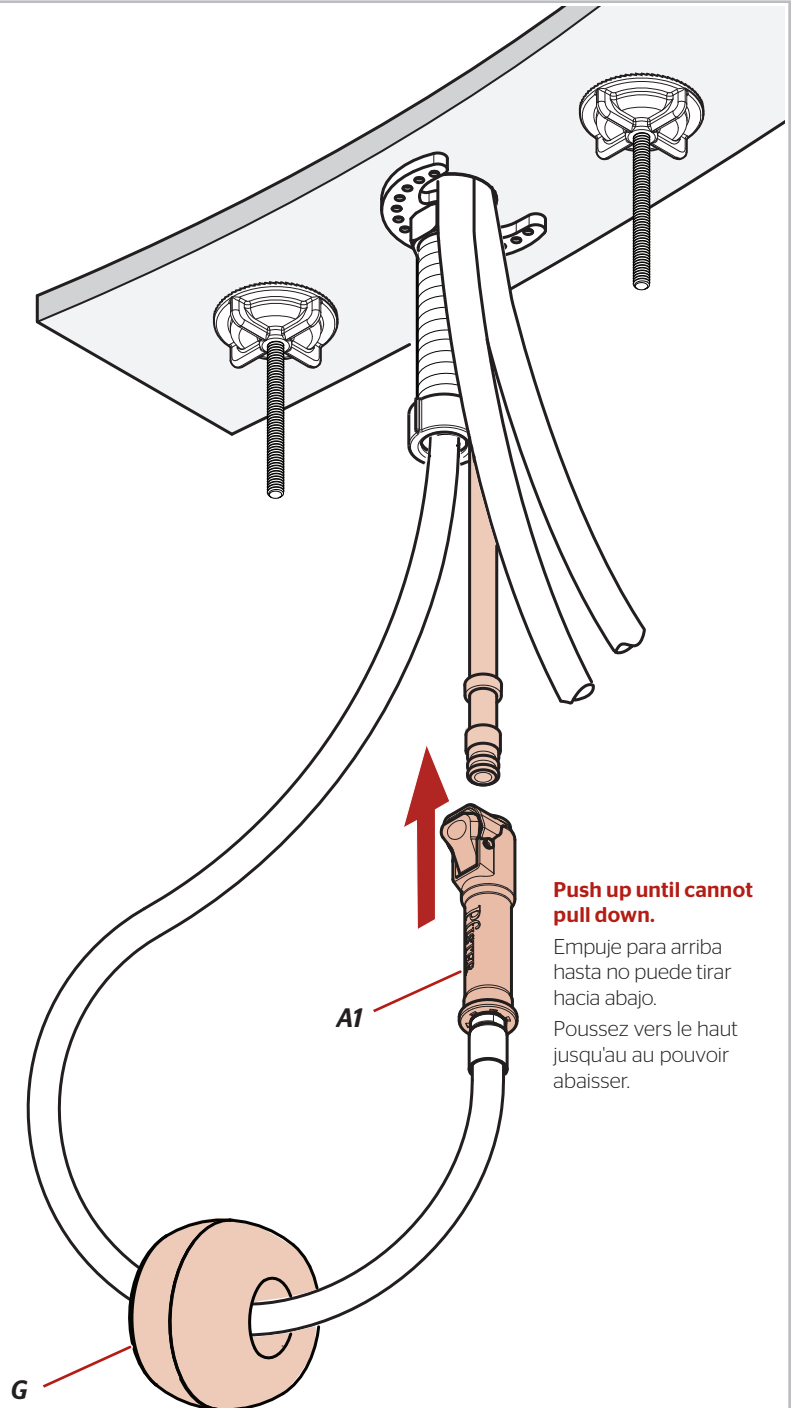

**Push up until cannot pull down.**

Empuje para arriba hasta no puede tirar hacia abajo.

Poussez vers le haut jusqu'au au pouvoir abaisser.

## 6 Connect Water Supply Lines Conecte las tuberías de suministro de agua Raccorder les conduites d'alimentation en eau

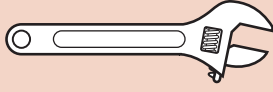

Adjustable Wrench  
Llave ajustable  
Clés à molette

No Parts Required for This Step  
No se necesitan piezas para este paso  
Aucune pièce nécessaire pour cette étape

6A

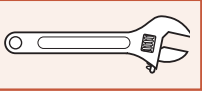
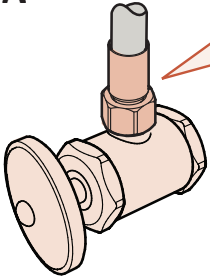

x2

**Hot & Cold**  
Caliente y fría  
Chaud et froid

### Loop & secure if necessary.

El lazo y asegura en caso de necesidad.  
La boucle et fixent au besoin.

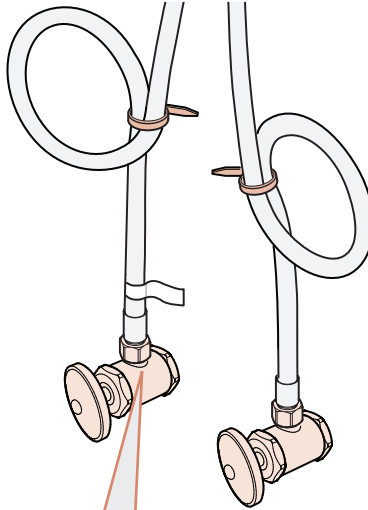

**Hot water supply lines is indicated by "Hot" tag.**  
**NOTE: Incorrect application of supply lines and fittings may result in the failure or leak of the supply lines and fitting.**

Calientes líneas de suministro de agua está indicada por "caliente" etiqueta.

**NOTA:** El uso incorrecto de líneas de suministro y de guarniciones puede dar lugar a la falta o al escape de las líneas de suministro y de la guarnición.

Les chaud canalisations d'alimentation en eau est indiquée par "chaud" étiquette.

**REMARQUE :** L'application incorrecte des canalisations et des garnitures d'alimentation peut avoir comme conséquence l'échec ou la fuite des canalisations et de l'ajustage de précision d'alimentation.

### 3/8 inch female connection. Adapter may be required (not supplied).



Conexión de la hembra de 3/8 pulgada.  
El adaptador puede ser requerido (no proveído).

Reccordement de femelle de 3/8 pouce.  
L'adaptateur peut être exigé (non fourni).

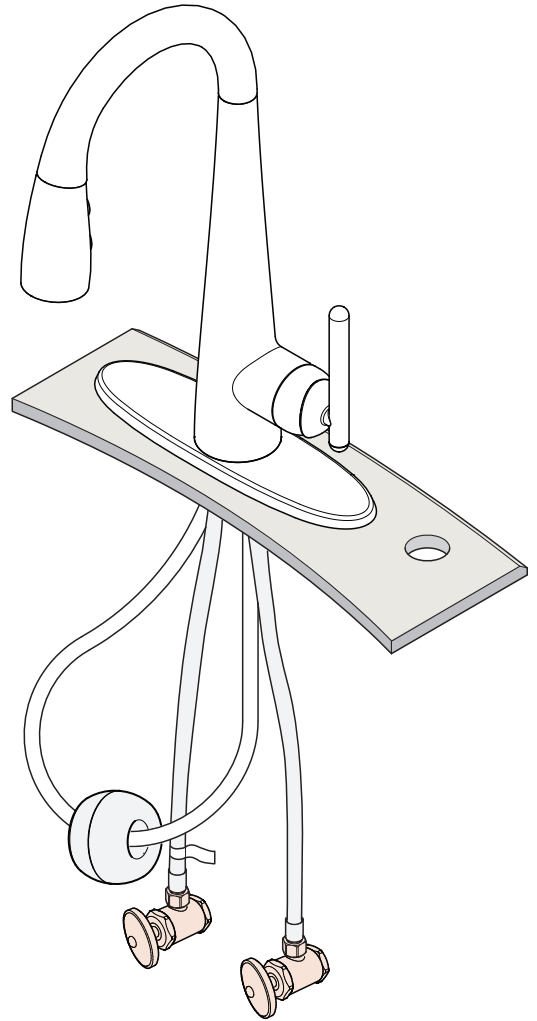

## 7 Turn On Water & Confirm Proper Installation Active el suministro de agua y confirme que la instalación está adecuadamente efectuada Ouvrez l'eau et confirmez que l'installation est correcte

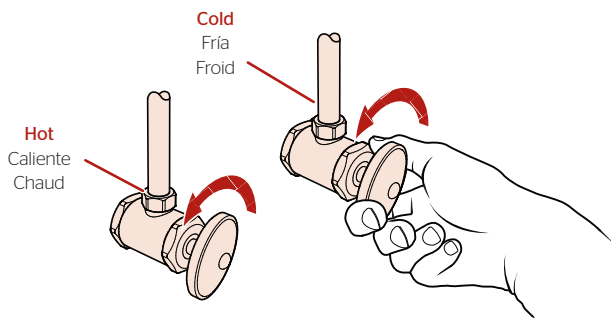

**Check for leaks above and below the sink.**

Revise si hay fugas encima y debajo del fregadero  
Vérifiez s'il y a des fuites au dessus ainsi qu'au dessous de l'évier.

**8 Flush the faucet before using**  
**Limpie el grifo con un chorro de agua antes de usar**  
**Rincez le robinet avant utilisation**

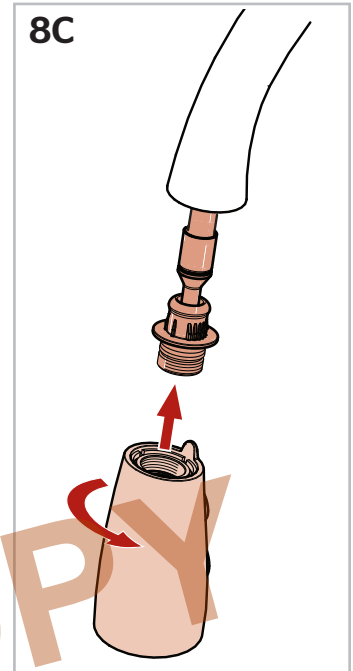
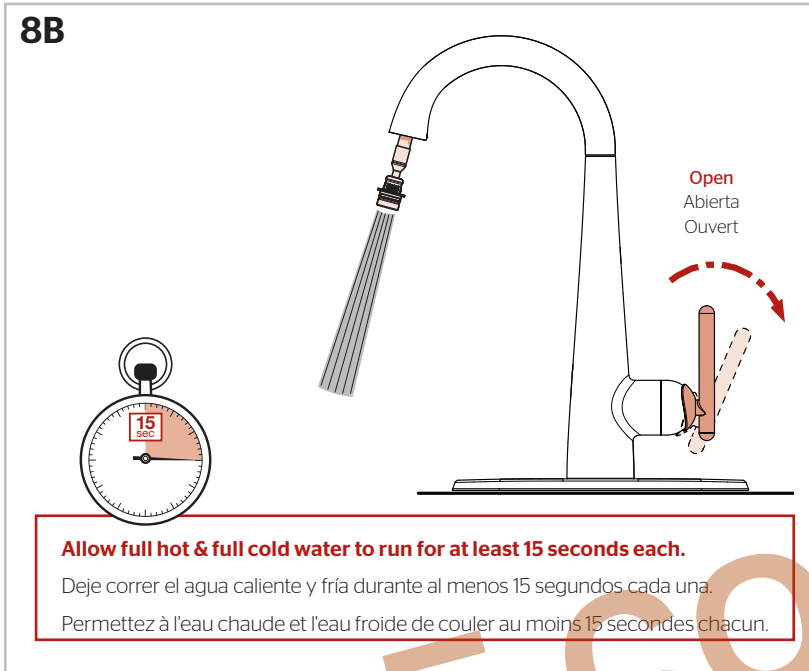
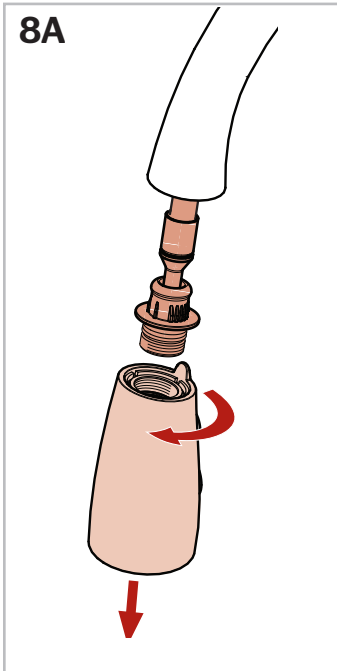

**9 Faucet Functions**  
**Funciones del grifo**  
**Fonctions du robinet**

**!**

**To activate the spray mode, depress lower button.**  
**To return to steam mode, quickly depress upper button.**  
**To pause in either mode, depress and hold upper button.**

**Note: The faucet will always turn on in stream mode.**

Para activar el modo de rociado, presione el botón inferior. Para volver al modo de vapor, rápidamente oprima el botón superior. Para hacer una pausa en los modos, presione y mantenga presionado el botón superior.

**Nota:** El grifo siempre se enciende en modo de flujo.

Pour activer le mode de pulvérisation, appuyez sur le bouton ci-dessous. Pour revenir à la vapeur, appuyez rapidement sur le bouton du haut. En mode de pause, appuyez et maintenez le bouton du haut.

**Remarque :** Le robinet est toujours sous tension en mode flux.

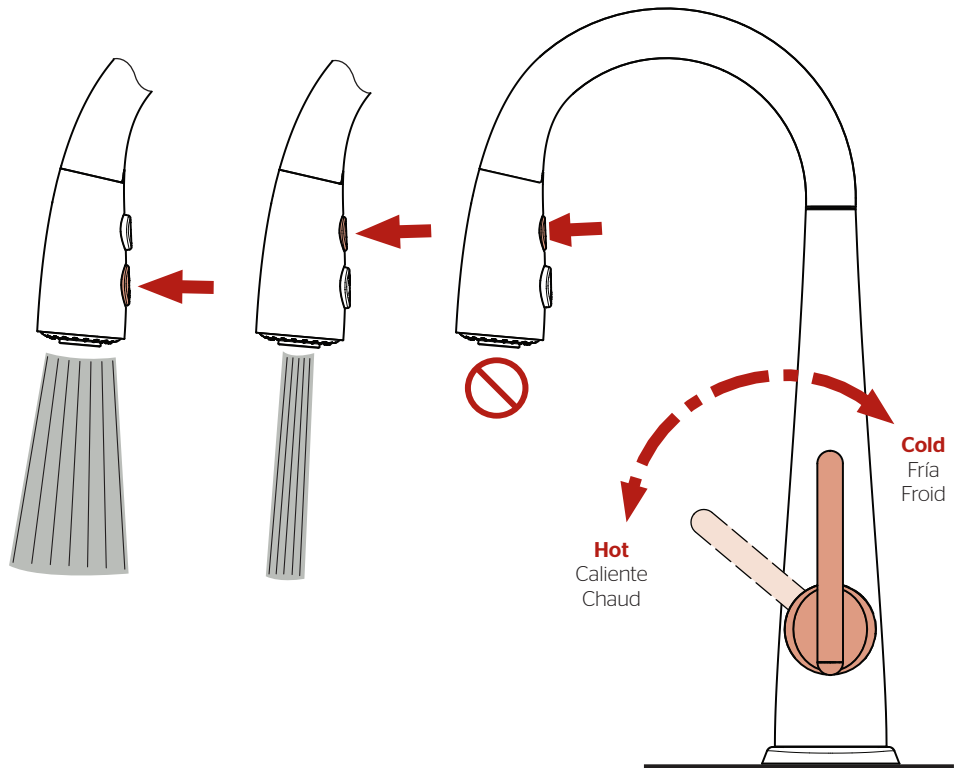

**For Additional Installation Help:**  
 Para la instalación adicionales de ayuda:  
 Pour aider à l'installation supplémentaires:

**Pfister®**

**1-800-PFAUCET (732-8238)**  
**pfisterfaucets.com**