

Broan NuTone

MODEL P2RW - 2 ROCKER SWITCH

MODEL P3RW - 3 ROCKER SWITCH

Control 2 or 3 devices independently

SAFETY WARNINGS

ALL ELECTRICAL WORK MUST BE DONE IN ACCORDANCE WITH LOCAL CODES, ORDINANCES, OR NATIONAL ELECTRICAL CODE AS APPLICABLE. FOR SAFETY, THIS PRODUCT MUST BE INSTALLED IN A GROUNDED SWITCH BOX. IF YOU ARE UNFAMILIAR WITH METHODS OF INSTALLING ELECTRICAL WIRING, SECURE THE SERVICES OF A QUALIFIED ELECTRICIAN.

Turn off power before installing or wiring this product and test that the power is off.

Use this rocker switch only with copper wire. Do not use aluminum wire with this device.

To prevent serious injury from electrical shock or damage to electrical components – DO NOT WIRE HOT! Turn off power breaker to this switch.

Total load for the multi-rocker switch is rated at 15 amps, @ 120 VAC.

Do not exceed maximum electrical ratings.

Warranty is void if miswired.

INSTALLATION STEPS

1. To avoid fire or electrical shock, turn OFF power at circuit breaker or fuse. Test that the power is OFF before working.
2. MOUNT THE SWITCH BOX

Install a 2 1/2 inch deep single-gang switch box or a 2 inch deep double-gang switch box.

3. CONNECT WIRING

General instructions for all configurations:

Make sure both the switch box and the appliance are properly grounded.

Make sure ground wire is securely fastened to rocker switch's ground screw. Tighten ground screw 14 to 16-in. lbs. torque.

Remove insulation, approx. 5/8 inch. Use proper wire nut sizes for number and size of wires.

For screw terminals: Use #12 or #14-AWG solid copper wire only. Tighten screw terminals 14 to 16 inch lbs. torque.

For 3-rocker units: Strip wires to length of strip gauge on the back of the switch. Connect wires per the FIGURE #3 wiring diagram.

For 2 rocker units: Connect wires per either the FIGURE #1 wiring diagram (two single pole switches on the same circuit) or the FIGURE #2 wiring diagram (two single pole switches on separate circuits). With either method, each single pole switch controls an independent function.

NOTE: For separate feed (FIGURE #2) operation only: The break-off tab located between the black screws should be removed before wiring. Using a standard slotted screwdriver, move the screwdriver up and down in the vertical direction until the tab breaks off.

4. MOUNT ROCKER SWITCH IN SWITCH BOX

Tuck wires into switch box and fasten the rocker switch to box using attached screws.

5. ATTACH SWITCH PLATE

Fasten a switch plate (not included) to the rocker switch

Figure #1 2 ROCKER SWITCH

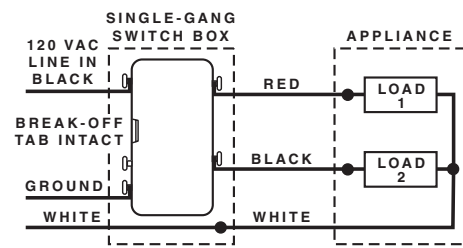

Figure #2 2 ROCKER SWITCH

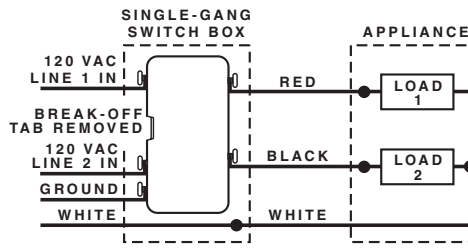
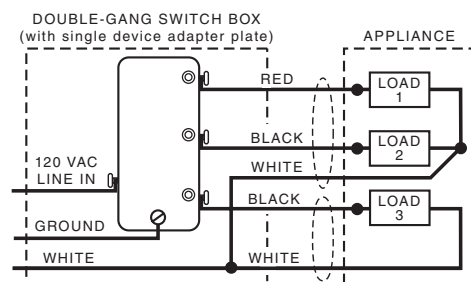
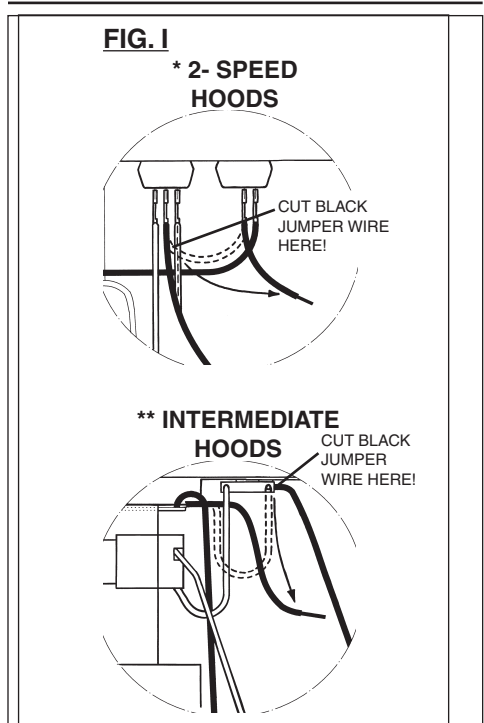

Figure #3 3 ROCKER SWITCH



For more information on compatibility with Broan and NuTone fans, refer to the wall control selection guide on Broan-NuTone.com, Broan.ca or NuTone.ca.

USING A ROCKER SWITCH TO ACTIVATE A RANGE HOOD



1. When using a 2-Rocker Switch to turn a range hood ON & OFF from another location with 120 VAC POWER CABLE ENTERING SWITCH BOX:

Remove the range hood's wiring cover. If the hood has a BLACK JUMPER WIRE, it must be cut and the end stripped as shown. (FIG. I)

Use UL approved clamps to secure all cables to hood and box. Make wiring connections following appropriate diagram. Use proper wire nut sizes for number and size of wires. Replace range hood wiring cover.

OPTION 1 POWER INTO SWITCH

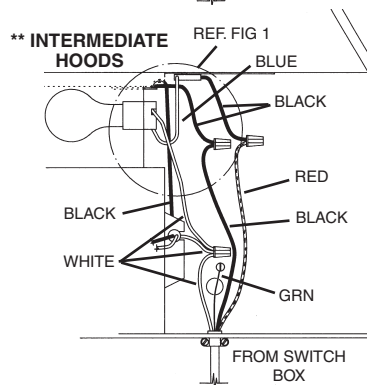
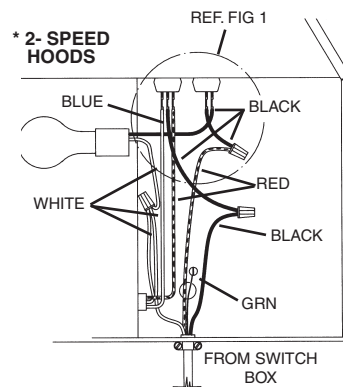
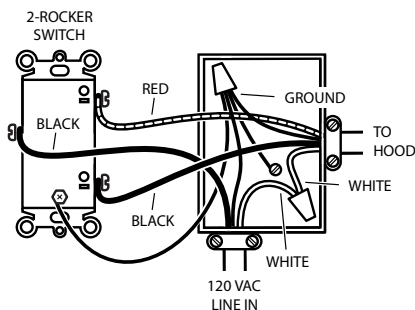

2. When using a 2-Rocker Switch to turn a range hood ON & OFF from another location with 120 VAC POWER CABLE ENTERING HOOD:

Remove the range hood's wiring cover. If the hood has a BLACK JUMPER WIRE, it must be cut and the end stripped as shown. (FIG. 1)

Use UL approved clamps to secure all cables to hood and box. Make wiring connections following appropriate diagram. Use proper wire nut sizes for number and size of wires. Replace range hood wiring cover.

For Warranty Statement, Service Parts, Technical Support, or to Register your product, please visit our website or call:
 In the United States - Broan.com 800-637-1453 or NuTone.com 888-336-6151. In Canada - Broan.ca or NuTone.ca 877-896-1119

OPTION 2 POWER INTO HOOD

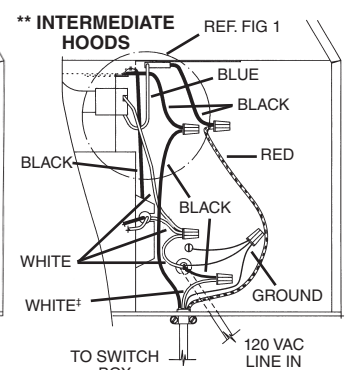
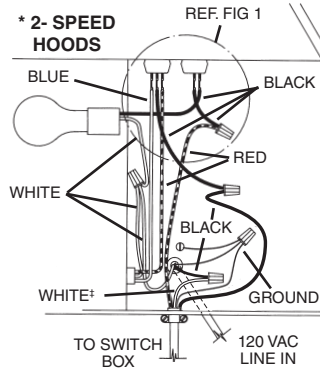
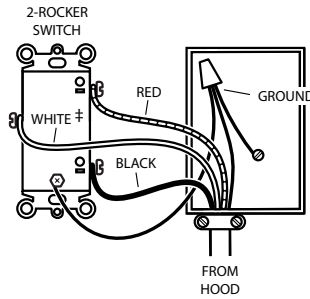

For more information on compatibility with Broan and NuTone range hoods, refer to the range hood compatibility list on Broan-NuTone.com, Broan.ca or NuTone.ca.

‡ CODE REQUIRES BOTH ENDS OF THIS WIRE'S INSULATION TO BE COLORED. USE A PERMANENT MARKER.

BROAN NuTone

MODÈLE P2RW - COMMANDE À DEUX FONCTIONS

MODÈLE P3RW - COMMANDE À TROIS FONCTIONS

Commande deux ou trois appareils séparément.

CONSIGNES DE SÉCURITÉ

TOUS LES TRAVAUX ÉLECTRIQUES DOIVENT ÊTRE FAITS CONFORMÉMENT AUX CODES ET RÉGLEMENTS LOCAUX APPLICABLES. POUR DES RAISONS DE SÉCURITÉ, LE PRODUIT DOIT ÊTRE INSTALLÉ DANS UNE BOÎTE DE JONCTION MISE À LA TERRE. EN CAS DE DOUTE QUANT AU BRANCHEMENT DES FILS, RECOURIR AUX SERVICES D'UN ÉLECTRICIEN.

Avant de commencer l'installation ou le branchement du produit, couper le courant et vérifier que le circuit est hors tension.

Utiliser la commande uniquement avec des fils en cuivre. Ne pas utiliser avec des fils en aluminium.

Pour éviter les dommages aux composants électriques et les blessures graves causées par l'électrocution, NE PAS BRANCHER DES FILS SOUS TENSION. Couper le courant en ouvrant le disjoncteur du circuit où sera installé l'interrupteur.

La commande peut recevoir une charge totale nominale de 15 A à 120 V CA.

Ne pas dépasser cette charge.

Garantie nulle en cas de mauvais branchement.

INSTALLATION

1. Pour éviter les risques d'incendie et d'électrocution, couper le courant en ouvrant le disjoncteur ou en retirant le fusible. Vérifier que le circuit est hors tension avant de commencer l'installation.
2. INSTALLER LA BOÎTE DE JONCTION
 Installer une boîte de jonction simple de 2 ½ po de profondeur ou une boîte de jonction double de 2 po de profondeur.

3. BRANCHER LES FILS

Instructions générales pour toute installation :

Veiller à ce que la boîte de jonction et l'interrupteur soient correctement mis à la terre.

Vérifier que le fil de mise à la terre est bien fixé à la vis de mise à la terre de l'interrupteur. Serrer la vis de mise à la terre à un couple de 1,6 à 1,8 N·m (14 à 16 po/lb).

Retirer environ 1,6 cm (5/8 po) de gaine des fils. Utiliser des capuchons de connexion de la taille appropriée au nombre de fils et à leur calibre.

Pour les connexions aux bornes à vis, utiliser uniquement des fils rigides (monobrin) en cuivre de calibre 12 ou 14 AWG. Serrer les bornes à vis à un couple de 1,6 à 1,8 N·m (14 à 16 po/lb).

Pour la commande à trois fonctions, dégainer l'extrémité des fils en utilisant le guide de longueur au dos de l'interrupteur. Brancher les fils comme l'indique le schéma de câblage à la figure 3.

Pour la commande à deux fonctions, brancher les fils comme l'indique le schéma de câblage à la figure 1 (pour deux commandes unipolaires sur un même circuit) ou celui à la figure 2 (pour deux commandes unipolaires sur deux circuits). Peu importe la méthode, les deux commandes unipolaires commandent chacun une fonction.

N.B. : Avant de brancher les fils dans une installation à deux circuits (figure 2), retirer la languette d'interruption entre les deux vis noires de la commande avec un tournevis à pointe plate. Bouger le tournevis de haut en bas jusqu'à ce que la languette se détache.

4. FIXER LA COMMANDE À BASCULE DANS LA BOÎTE DE JONCTION
 Pousser les fils dans la boîte de jonction et y fixer la commande avec les vis fournies.
5. INSTALLER LA PLAQUE MURALE
 Fixer une plaque murale (non comprise) sur la commande à bascule.

Figure 1 COMMANDE À DEUX FONCTIONS

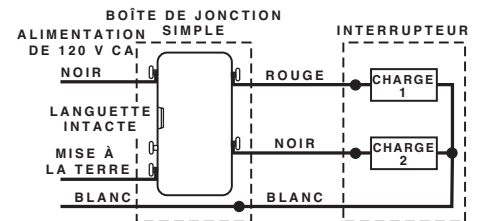

Figure 2 COMMANDE À DEUX FONCTIONS

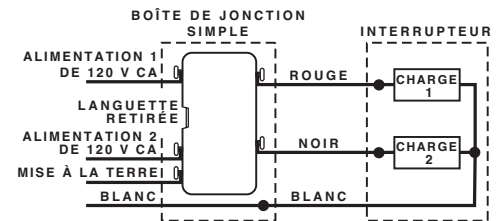
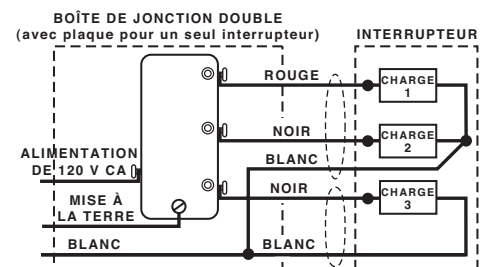
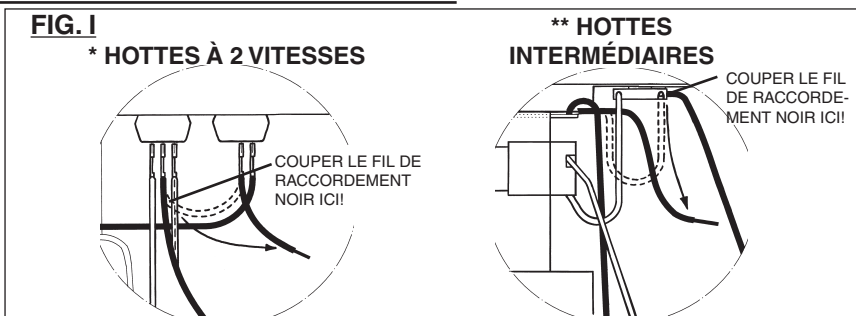

Figure 3 COMMANDE À TROIS FONCTIONS



Pour plus de renseignements sur les ventilateurs Broan et NuTone compatibles, consulter le guide de sélection des ventilateurs sur Broan-NuTone.com, Broan.ca ou NuTone.ca.

ACTIONNER UNE HOTTE DE CUISINIÈRE AU MOYEN D'UNE COMMANDE À MULTIPLES FONCTIONS



OPTION 1

ALIMENTATION À LA COMMANDE

- Utiliser une commande à 2 fonctions pour actionner une hotte de cuisinière avec l'alimentation 120 VCA DANS LA BOÎTE DE JONCTION:

Retirer le couvercle électrique de la hotte. S'il y a un FIL DE RACCORDEMENT NOIR, celui-ci doit être coupé et dénudé comme illustré (FIG. 1). Utiliser des pinces à sertir homologuées par UL pour brancher les fils à la hotte et à la boîte. Effectuer les raccordements suivant le schéma électrique approprié. Utiliser des capuchons de connexion adaptés au nombre et au calibre des fils. Réinstaller le couvercle électrique de la hotte.

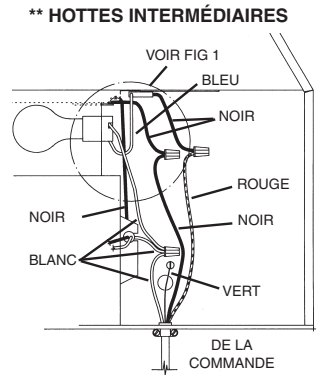
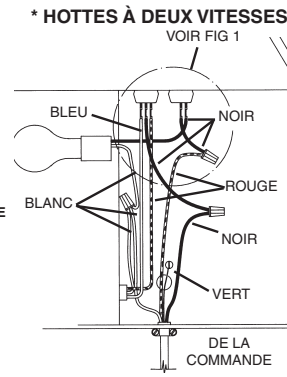
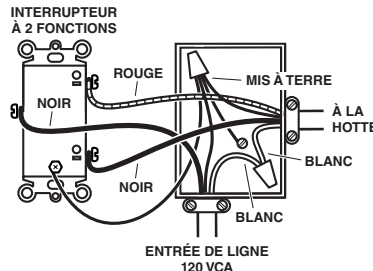

OPTION 2

ALIMENTATION À LA HOTTE

- Utiliser une commande à 2 fonctions pour actionner une hotte de cuisinière avec l'alimentation 120 VCA DANS LA HOTTE:

Retirer le couvercle électrique de la hotte. S'il y a un FIL DE RACCORDEMENT NOIR, celui-ci doit être coupé et dénudé comme illustré (FIG. 1). Utiliser des pinces à sertir homologuées par UL pour brancher les fils à la hotte et à la boîte. Effectuer les raccordements suivant le schéma électrique approprié. Utiliser des capuchons de connexion adaptés au nombre et au calibre des fils. Réinstaller le couvercle électrique de la hotte.

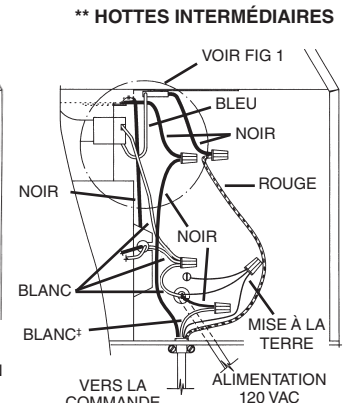
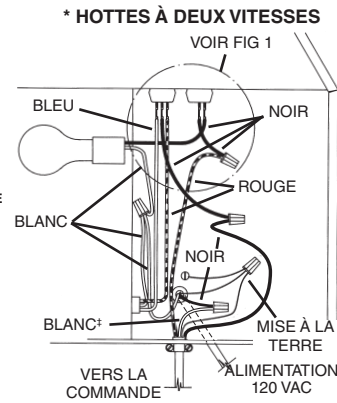
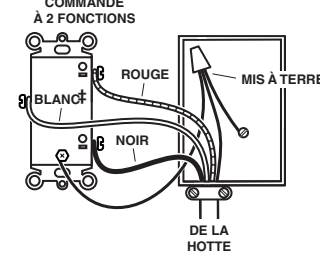

† LES CODES EXIGENT QUE LES EXTRÉMITÉS DE LA GAINE DE CE FIL SOIENT COLORÉES. UTILISER UN MARQUEUR PERMANENT

Pour obtenir un relevé de garantie, des pièces de rechange, un support technique ou pour enregistrer votre produit, veuillez visiter notre site Web ou appeler:
Aux États-Unis - Broan.com 800-637-1453 ou NuTone.com 888-336-6151
Au Canada - Broan.ca ou NuTone.ca 877-896-1119

Pour plus de renseignements sur la compatibilité avec les hottes Broan et NuTone, consulter la liste des hottes compatibles sur Broan-NuTone.com, Broan.ca ou NuTone.ca.

BROAN NuTone

MODELO P2RW - CONTROL DE DOS FUNCIONES

MODELO P3RW - CONTROL DE TRES FUNCIONES

Para comandar dos o tres dispositivos independientemente.

DIRECTIVOS DE SEGURIDAD

TODA INSTALACIÓN ELÉCTRICA DEBE SER CONFORME A LOS CÓDIGOS Y REGLAMENTACIONES EN VIGENCIA, INCLUSO EL CÓDIGO ELÉCTRICO NACIONAL APLICABLE. POR RAZONES DE SEGURIDAD, ESTE PRODUCTO DEBE SER INSTALADO EN UNA CAJA DE INTERRUPTOR QUE ESTÉ CONECTADA A TIERRA. SI NO ESTÁ FAMILIARIZADO CON LOS MÉTODOS DE INSTALACIÓN DE CABLEADO ELÉCTRICO, POR FAVOR CONTRATE LOS SERVICIOS DE UN ELECTRICISTA CALIFICADO.

Desconecte la electricidad antes de instalar o cablear el producto. Conduzca una prueba para asegurarse de que todo esté apagado.

El interruptor basculante se debe utilizar solamente con cables de cobre. No utilice cables de aluminio.

Para evitar daños a los componentes eléctricos o lesiones graves causadas por descargas eléctricas, ¡NO CABLEE EL INTERRUPTOR CUANDO HAY ELECTRICIDAD! Apague el disyuntor antes.

El cargo total para el interruptor basculante multifuncional es de 15 amperios a 120 VCA.

No exceda la carga máxima.

La garantía quedará anulada en caso de cableado malo.

ETAPAS DE LA INSTALACIÓN

- Para evitar incendios o descargas eléctricas, DESCONECTE el disyuntor o fusible. Conduzca una prueba para asegurarse de que todo esté APAGADO.

- MONTE LA CAJA DE CONTROL

Instale una caja de control único de 2 1/2" de profundidad o una caja de control doble de 2" de profundidad.

- CONECTE EL CABLEADO

Directivos generales para cualquier configuración:

Verifique que la caja y el dispositivo estén conectados a tierra.

Verifique que el cable de tierra esté conectado firmemente al tornillo de tierra del control. Apriete el tornillo de tierra con un torque de 1,6 a 1,8 N m (14 a 16 lb in).

Retire aproximadamente 1,6 cm (5/8") de aislante del cableado. Utilice capuchones de tamaño apropiado para la cantidad y el calibre de los cables.

Para la conexión en los bornes de enlace, utilice un hilo de cobre de 12 o 14 AWG. Apriete con un torque de 1,6 a 1,8 N m (14 a 16 lb in).

Para una instalación de tres funciones, consulte la guía en la parte trasera del control y retire la longitud idónea del aislante del cableado. Conecte los cables según el gráfico de la FIGURA 3.

Para una instalación de dos funciones, conecte los cables según el gráfico de la FIGURA 1 (para dos controles unipolares en el mismo circuito) o el de la FIGURA 2 (para dos controles unipolares en dos circuitos distintos). Con ambos métodos, cada interruptor unipolar comanda una función distinta.

NOTA: Antes de conectar el cableado en dos circuitos distintos (FIGURA 2), retire la lengüeta del control, ubicada entre los tornillos negros. Usando un destornillador plano estándar, mueva el destornillador verticalmente de arriba a abajo hasta que la lengüeta se separe.

- INSTALE EL CONTROL EN LA CAJA

Meta los cables dentro de la caja y atornille el control en la caja.

- INSTALE LA PLACA

Instale una placa (no incluida) sobre el control.

Figura 1 CONTROL DE DOS FUNCIONES



Figura 2 CONTROL DE DOS FUNCIONES



Figura 3 CONTROL DE TRES FUNCIONES

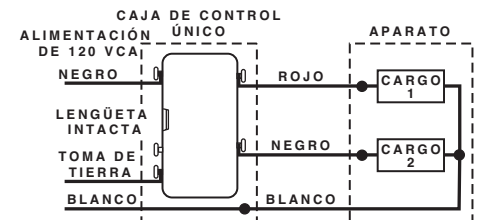

Para obtener más información sobre la compatibilidad con los ventiladores Broan y NuTone, consulte el guía de selección del control mural en Broan-NuTone.com, Broan.ca o NuTone.ca.

ACCIONAR UNA CAMPANA CON UN CONTROL DE MÚLTIPLES FUNCIONES

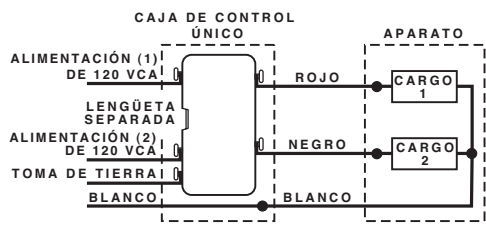
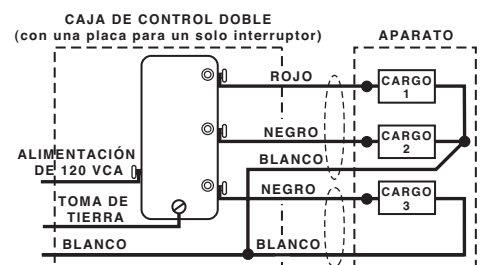
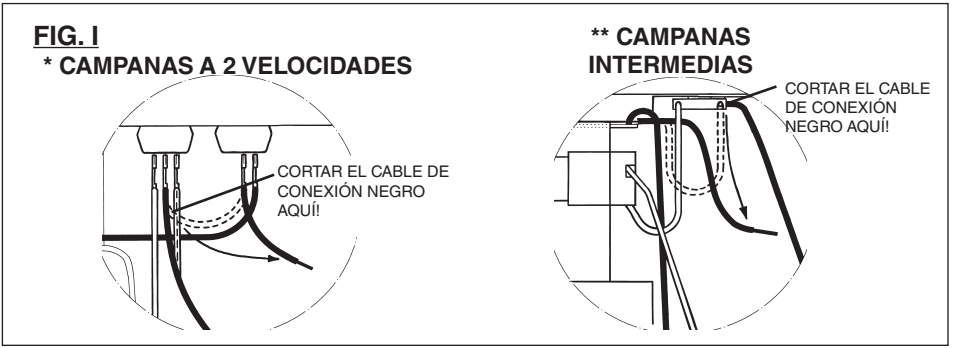

OPCIÓN 1

ALIMENTACIÓN AL CONTROL

1. Utilice un control de 2 funciones para accionar una campana con una alimentación a 120 VCA EN LA CAJA:
 Retire la tapa eléctrica de la campana. Si hay un CABLE DE CONEXIÓN NEGRO, éste debe ser cortado y desnudo según el gráfico de la FIG. 1. Utilice crimpadoras homologadas por UL para conectar los cables a la campana y a la caja. Efectue las conexiones según el diagrama eléctrico adecuado. Utilice capuchones de tamaño apropiado para la cantidad y el calibre de los cables. Reinstale la tapa eléctrica de la campana.

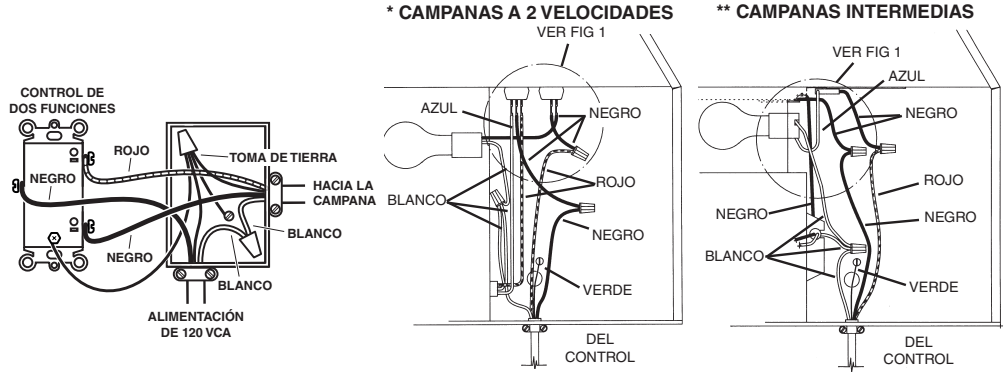

OPCIÓN 2

ALIMENTACIÓN A LA CAMPANA

2. Utilice un control de 2 velocidades para accionar una campana con una alimentación a 120 VCA EN LA CAMPANA:
 Retire la tapa eléctrica de la campana. Si hay un CABLE DE CONEXIÓN NEGRO, éste debe ser cortado y desnudo según el gráfico de la FIG. 1. Utilice crimpadoras homologadas por UL para conectar los cables a la campana y a la caja. Efectue las conexiones según el diagrama eléctrico adecuado. Utilice capuchones de tamaño apropiado para la cantidad y el calibre de los cables. Reinstale la tapa eléctrica de la campana.

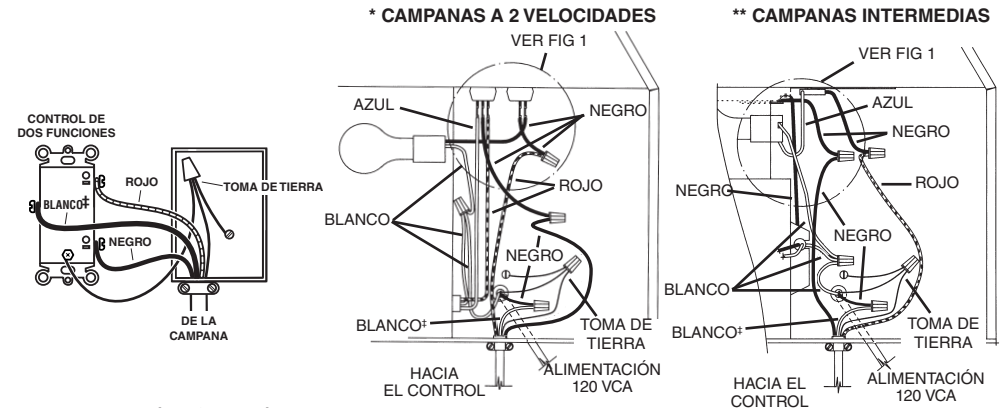

Si desea consultar la declaración de garantía, repuestos de servicio, apoyo técnico o para registrar su producto, visite nuestro sitio web o llame:
 En Estados Unidos: - Broan.com 800-637-1453 o NuTone.com 888-336-6151.
 En Canadá - Broan.ca o NuTone.ca 877-896-1119

Para obtener más información sobre la compatibilidad con los ventiladores Broan y NuTone, consulte el guía de selección del control mural en Broan-NuTone.com, Broan.ca o NuTone.ca.

* LOS CÓDIGOS EXIGEN QUE LOS EXTREMOS DE LA FUNDA DE ESTE CABLE SEAN COLOREADOS. UTILICE UN MARCADOR PERMANENTE.