

BROAN®

GABLE-MOUNT POWERED ATTIC VENTILATOR

MODEL 353
MODEL 35316

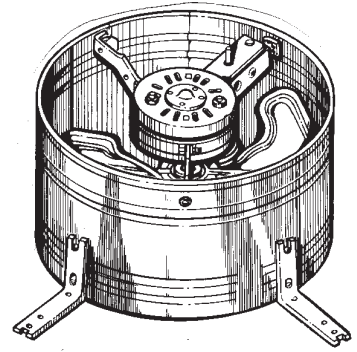

READ AND SAVE THESE INSTRUCTIONS

WARNING

TO REDUCE THE RISK OF FIRE, ELECTRIC SHOCK, OR INJURY TO PERSONS, OBSERVE THE FOLLOWING:

1. Use this unit only in the manner intended by the manufacturer. If you have questions, contact the manufacturer at the address or telephone number listed in the warranty.
2. Before servicing or cleaning unit, switch power off at service panel and lock the service disconnecting means to prevent power from being switched on accidentally. When the service disconnecting means cannot be locked, securely fasten a prominent warning device, such as a tag, to the service panel.
3. Installation work and electrical wiring must be done by a qualified person(s) in accordance with all applicable codes and standards, including fire-rated construction codes and standards.
4. Sufficient air is needed for proper combustion and exhausting of gases through the flue (chimney) of fuel burning equipment to prevent backdrafting. Follow the heating equipment manufacturer's guidelines and safety standards such as those published by the National Fire Protection Association (NFPA), and the American Society for Heating, Refrigeration and Air Conditioning Engineers (ASHRAE), and the local code authorities.
5. When cutting or drilling into wall or ceiling, do not damage electrical wiring and other hidden utilities.
6. The wiring must be permanent. **DO NOT USE AN EXTENSION CORD!** Use 14 GA. MINIMUM copper wire. Although the Powered Attic Ventilator may be wired directly to power, we advise that some type of shut off switch be installed in the line. Please see the section on electrical wiring for suggested wiring diagrams and instructions.
7. This unit must be grounded.

CAUTION

1. For general ventilating use only. Do not use to exhaust hazardous or explosive materials or vapors.
2. To avoid motor bearing damage and noisy and/or unbalanced impellers, keep drywall spray, construction dust, etc. off power unit.
3. This unit has an unguarded impeller. Do not use in locations readily accessible to people or animals.
4. Fan is equipped with a thermostat which may start fan automatically. To reduce risk of injury or electric shock while servicing and cleaning unit, switch power off at service panel and lock service panel to prevent power from being switched on accidentally. When the service disconnecting means cannot be locked, securely fasten a prominent warning device, such as a tag, to the service panel.
5. Home Ventilating Institute (HVI) recommends one square foot of open air inlet per 300 cfm of fan capacity. The best location for these air intake vents are under the eaves with direct access to the attic. Vents for attic side wall installations should be placed at the end of the house opposite the installed ventilator. Failure to provide these intakes could cause natural-draft gas appliances to backdraft.
6. Your attic installation will create a screened opening into your attic space. During a heavy rainstorm there could be a light spray of rain into this attic space. This is a normal condition with all attic ventilators and will not cause any damage to the structure. We recommend that you do not store any valuable articles directly under the fan opening in the gable. During extreme rain and wind storms you may want to turn on your attic ventilator to prevent excess moisture accumulation in your attic.

CAUTION

7. Records show, under ideal conditions, exposed galvanized steel can remain rust free up to 100 years. For best protection, the exposed portion of the roof sheet should be painted, especially in areas of unusually high industrial air pollution. Follow paint manufacturer's instructions for good adhesion.
8. This ventilator is intended for Gable installation. The Broan Models 350, 355, 356 & 358 Roof Mount Ventilators are available for roof mount applications.
9. Please read specification label on product for further information and requirements.
10. The wearing of safety glasses and gloves is recommended when installing, maintaining or cleaning the unit to reduce the risk of injury that could be caused by the presence of thin metal and/or high moving parts.
11. If the fan makes excessive noise or if there is unusual noise or smells of smoke, disconnect power supply and contact customer service.

If this fan is to be used to ventilate a garage:

- A. Use only in single family, residential garages
- B. Install in a GFCI protected branch circuit
- C. To help offset the risk posed by high concentrations of vapors from paints, glues, solvents, and fuels, install fan at least 18 inches (0.5m) above the floor
- D. NEVER run a vehicle or use a fuel burning appliance inside of a garage. Deadly levels of carbon monoxide can build up in the area. Using this garage fan, or opening windows and doors, will NOT supply enough fresh air to eliminate the danger.
- E. Run regularly if exposed to salty air environments
- F. Extra cleaning may be required due to possible dirty surroundings

TOOLS & MATERIALS REQUIRED

- | | |
|--|--|
| <input type="checkbox"/> Screwdrivers (Slotted & Phillips) | <input type="checkbox"/> Electrical supplies |
| <input type="checkbox"/> Hammer | (to comply with codes) |
| <input type="checkbox"/> Ruler | <input type="checkbox"/> Nails |
| <input type="checkbox"/> Pencil | |

PREPARE THE VENTILATOR

1. Unpack the ventilator and find:
 - 1 - power unit with wiring box
 - 4 - angle brackets
 - 8 - sheet metal screws
2. Fasten the four (4) angle mounting brackets to the housing using the eight (8) sheet metal screws provided. Position the bracket flush with the edge of the housing band. A close fit between ventilator and louver will minimize air recirculation.

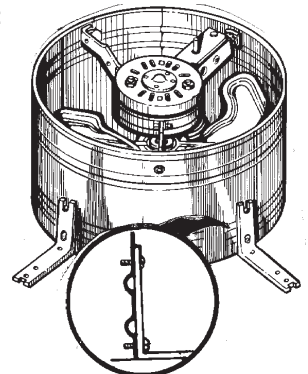

INSTALL THE VENTILATOR

1. The ventilator is designed to mount behind existing louvers. Find the type of louver you have in the examples below. If no louver exists, one must be installed. Louver should be mounted in the center of the upper portion of the gable as high as possible. For maximum efficiency, the area of the louver should be greater than the outlet area of the ventilator.

There is some loss in fan output because the louver blocks some of the air flow. Metal louvers have more open area than wood louvers and usually allow more air flow.

When installing the ventilator behind louvers, you should seal off any louver area not covered by the ventilator housing band to prevent air leakage and recirculation. We suggest you mount the ventilator on a piece of plywood for best sealing. Allow at least one square foot of air intake area for every 300 CFM of ventilator capacity.

CAUTION! When installing louvers or shutters, do not remove any existing structural members without providing alternate support members.

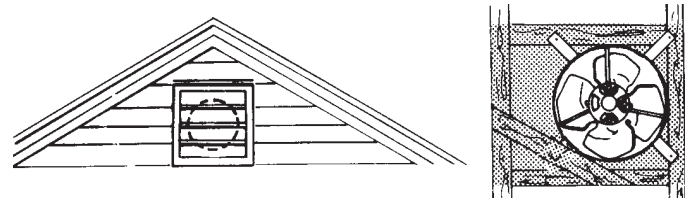

The ventilator can also be mounted off-center in an odd shaped louver.

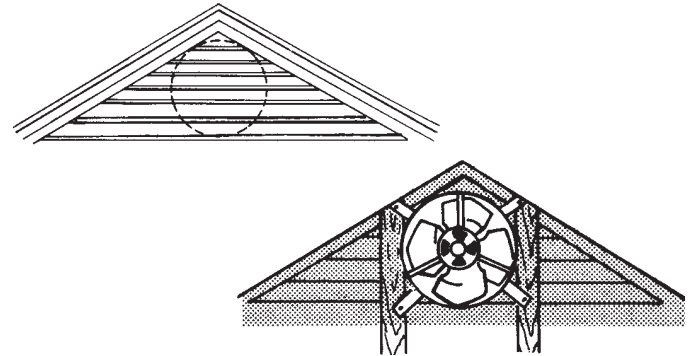

On large triangular louvers, mount to the frame or nail boards to the frame to provide a mounting surface for the ventilator.

For the most effective installation, enclose the louver area not covered by the fan, with plywood or similar material.

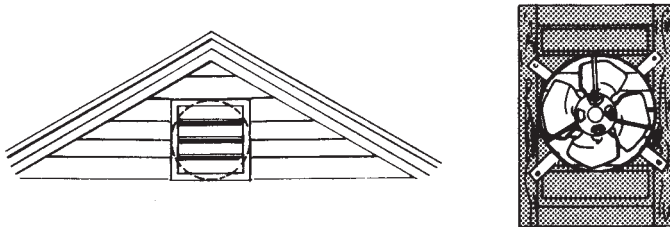

The ventilator can be mounted flush to a rectangular type louver by fastening through the mounting brackets to the frame of the louver.

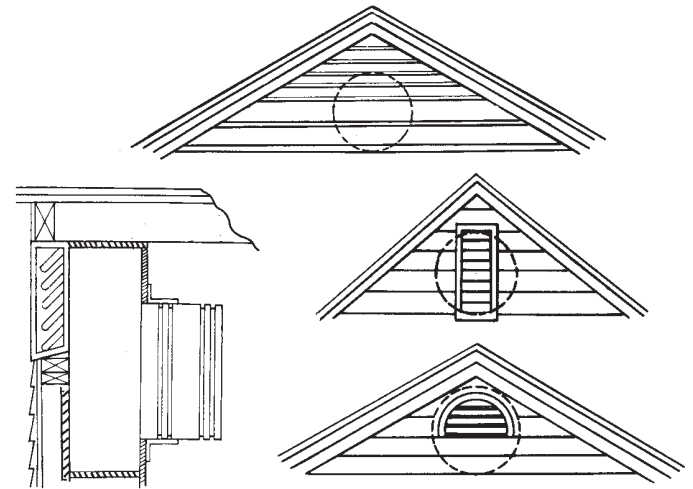

Louvers that are smaller than the ventilator outlet will restrict air delivery. When this condition exists, a chamber should be built to properly direct the air through the louvers. A typical example of the suggested construction is shown.

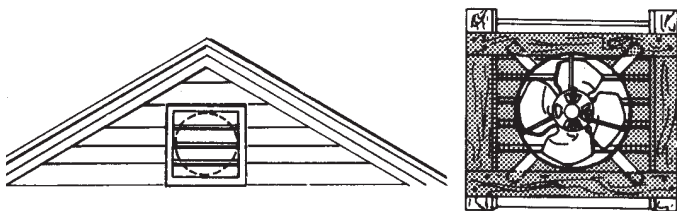

On a wide louver the brackets can first be fastened to the backside of two boards of the appropriate length and these boards can then be fastened to the frame.

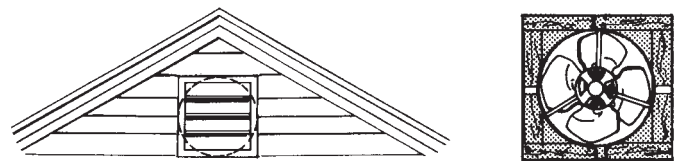

With a narrow louver mounted between studs on 16" centers, two of the brackets can first be mounted to the backside of boards and the boards and other brackets nailed to the studs.

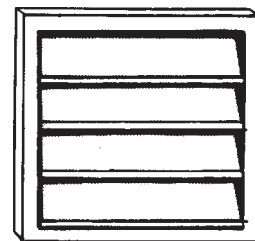

An automatic shutter, Model 433, may also be installed to provide the necessary outlet for the fan. Installation instructions are provided with the Model 433 shutter.

WIRE THE VENTILATOR

1. Remove the thermostat wiring box cover plate. Bring the power cable at least 6" into the thermostat wiring box. Fasten to box with appropriate connector.

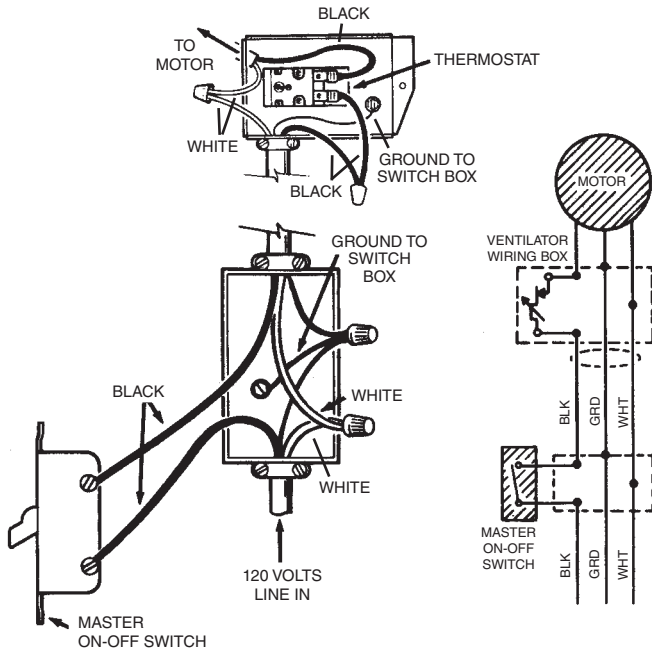

2. For standard installation, connect the two leads in the thermostat wiring box to the two power leads. Attach ground wire from the power cable to the green screw in the box.

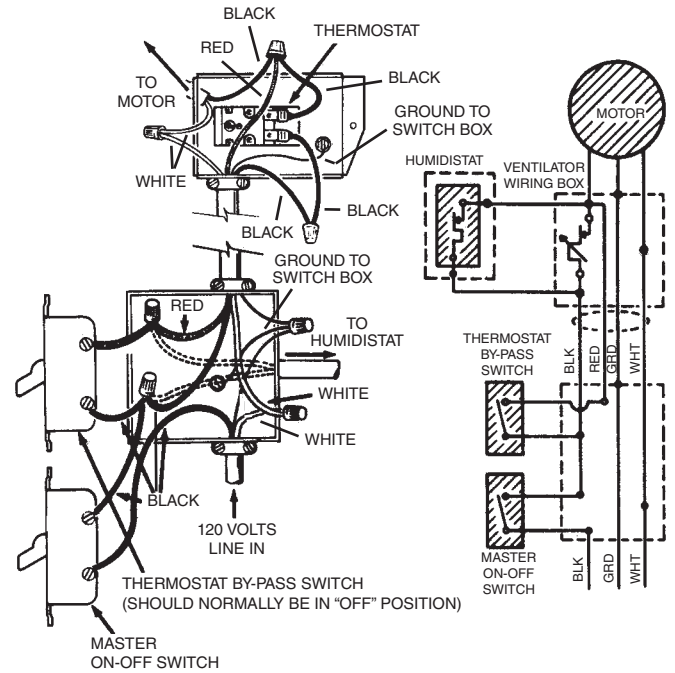

This diagram shows how to wire a humidistat.

3. Replace the metal cover plate over the thermostat wiring box and fasten securely.
4. The thermostat setting determines the temperature at which the ventilator turns "on." The ventilator automatically turns off when the attic temperature is 10°F lower than the thermostat. If you want the ventilator to operate at a different temperature, insert a screwdriver into the slot and turn the indicator to the desired temperature.

The ventilator will now turn "ON" at this temperature and "OFF" 10°F lower.

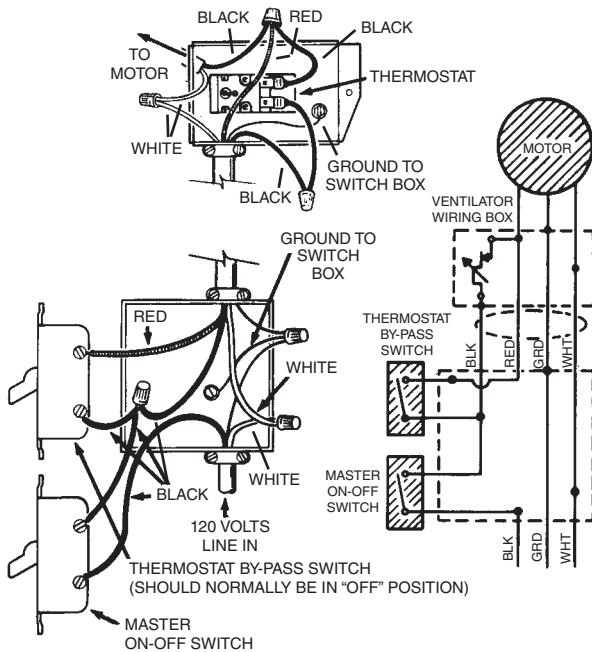

This diagram shows how to by-pass the thermostat to turn the ventilator on or off manually.

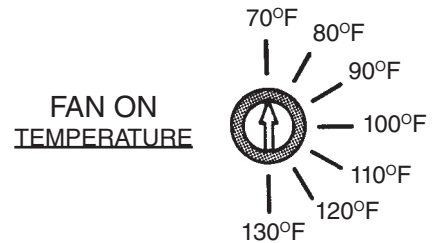

Indicator shown rotated fully counterclockwise for a setting of 70°F.

SERVICE PARTS

Models 353 & 35316

KEY NO.	PART NUMBER	DESCRIPTION
1	97006971	Fan Blade w/Set Screw
2	97009316	Motor-353
	97015764	Motor with Capacitor-35316
3	98005039	Housing Mounting Brackets (4 Required)
4	98006879	Housing Band Assembly
5	93150458	#10B-16 x 3/8 Sheet Metal Screw* (8 Required)
6	98008298	Motor Mount Band (3 Required)
7	99170254	Screw, 5/16-18 x 3/4 Hex Head Machine Screw* (3 Required)
8	99260465	Nut, 5/16-18 Hex* (3 Required)
9	99200202	Screw, 1/4 -20 x 1/2 Hex Head* (3 Required)
10	99260477	Whiz Locknut, 1/4-20 Hex* (3 Required)
11	99170245	#8B-18 x 3/8 Sheet Metal Screw* (3 Req.)
12	98009757	Wiring Box
13	99150471	Green Ground Screw #10-32 x 1/2 Hex Washer Head*
14	99030144	Adjustable Thermostat
15	97005329	Lead Wire Assembly
16	98006877	Wiring Box Cover
17	990717246	Label-35316
	990726384	Label-353
**18	99250948	Washer* (3 Required)

*Standard Hardware. May be purchased locally.

**May be removed when serviced.

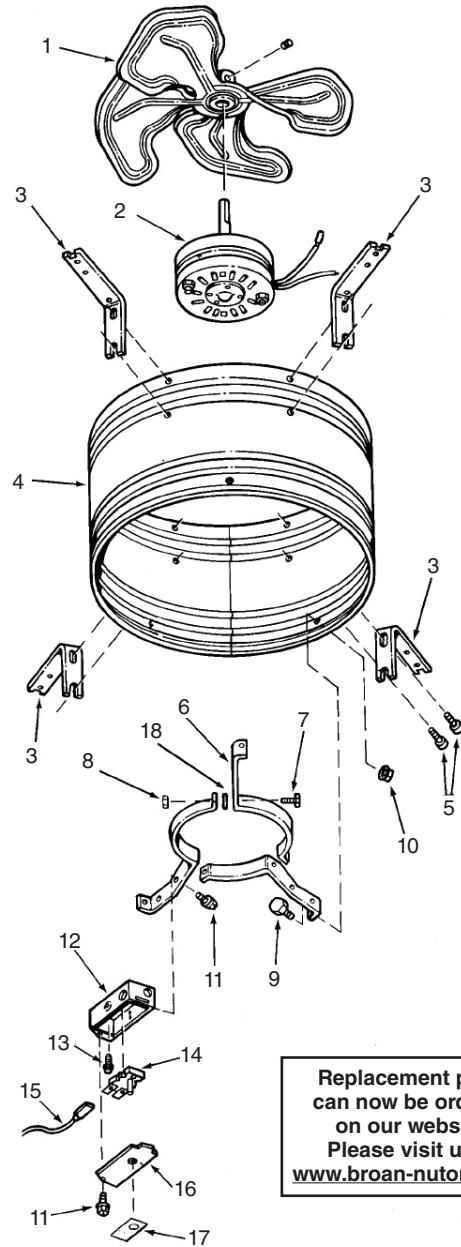

Replacement parts can now be ordered on our website. Please visit us at www.broan-nutone.com

BROAN-NUTONE ONE YEAR LIMITED WARRANTY

Broan-NuTone warrants to the original consumer purchaser of its products that such products will be free from defects in materials or workmanship for a period of one year from the date of original purchase. THERE ARE NO OTHER WARRANTIES, EXPRESS OR IMPLIED, INCLUDING, BUT NOT LIMITED TO, IMPLIED WARRANTIES OF MERCHANTABILITY OR FITNESS FOR A PARTICULAR PURPOSE.

During this one-year period, Broan-NuTone will, at its option, repair or replace, without charge, any product or part which is found to be defective under normal use and service.

THIS WARRANTY DOES NOT EXTEND TO FLUORESCENT LAMP STARTERS, TUBES, HALOGEN AND INCANDESCENT BULBS, FUSES, FILTERS, DUCTS, ROOF CAPS, WALL CAPS AND OTHER ACCESSORIES FOR DUCTING. This warranty does not cover (a) normal maintenance and service or (b) any products or parts which have been subject to misuse, negligence, accident, improper maintenance or repair (other than by Broan-NuTone), faulty installation or installation contrary to recommended installation instructions.

The duration of any implied warranty is limited to the one-year period as specified for the express warranty. Some states do not allow limitation on how long an implied warranty lasts, so the above limitation may not apply to you.

BROAN-NUTONE'S OBLIGATION TO REPAIR OR REPLACE, AT BROAN-NUTONE'S OPTION, SHALL BE THE PURCHASER'S SOLE AND EXCLUSIVE REMEDY UNDER THIS WARRANTY. BROAN-NUTONE SHALL NOT BE LIABLE FOR INCIDENTAL, CONSEQUENTIAL OR SPECIAL DAMAGES ARISING OUT OF OR IN CONNECTION WITH PRODUCT USE OR PERFORMANCE. Some states do not allow the exclusion or limitation of incidental or consequential damages, so the above limitation or exclusion may not apply to you.

This warranty gives you specific legal rights, and you may also have other rights, which vary from state to state. This warranty supersedes all prior warranties.

To qualify for warranty service, you must (a) notify Broan-NuTone at the address or telephone number below, (b) give the model number and part identification and (c) describe the nature of any defect in the product or part. At the time of requesting warranty service, you must present evidence of the original purchase date.

Broan-NuTone LLC, 926 W. State Street,
Hartford, Wisconsin 53027 www.broan-nutone.com 800-558-1711

BROAN® VENTILADOR ELÉCTRICO PARA ÁTICO MONTADO EN HASTIAL

MODELO 353
MODELO 35316

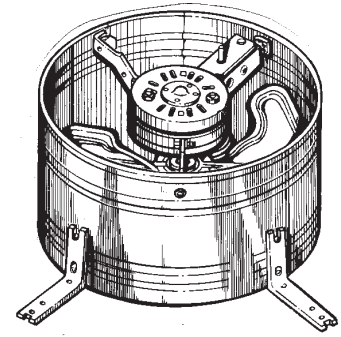

LEA Y CONSERVE ESTAS INSTRUCCIONES

ADVERTENCIA

PARA REDUCIR EL RIESGO DE INCENDIOS, DESCARGAS ELÉCTRICAS O LESIONES PERSONALES, OBSERVE LAS SIGUIENTES PRECAUCIONES:

1. Use la unidad solo de la manera indicada por el fabricante. Si tiene preguntas, comuníquese con el fabricante a la dirección o al número telefónico que se incluye en la garantía.
2. Antes de dar servicio a la unidad o de limpiarla, interrumpa el suministro eléctrico en el panel de servicio y bloquee los medios de desconexión del servicio para evitar que la electricidad se reanude accidentalmente. Cuando no sea posible bloquear los medios de desconexión del servicio, fije firmemente una señal de advertencia (como una etiqueta) en un lugar visible del panel de servicio.
3. El trabajo de instalación y el cableado eléctrico deben estar a cargo de un personal capacitado, de acuerdo con todos los códigos y normas correspondientes, incluidos los códigos y normas de construcción específicos sobre protección contra incendios.
4. Es necesario suficiente aire para que se lleve a cabo una combustión y una extracción adecuadas de los gases a través del tubo de humos (chimenea) del equipo quemador de combustible, con el fin de evitar el contratiempo. Siga las directrices y las normas de seguridad del fabricante del equipo de calentamiento, como aquellas publicadas por la Asociación Nacional de Protección contra Incendios (National Fire Protection Association, NFPA), y la Sociedad Americana de Ingenieros en Calefacción, Refrigeración y Aire Acondicionado (American Society for Heating, Refrigeration and Air Conditioning Engineers, ASHRAE), y las autoridades de los códigos locales.
5. Al cortar o perforar a través de la pared o del techo, tenga cuidado de no dañar el cableado eléctrico ni otros servicios ocultos.
6. El cableado debe ser permanente. ¡NO UTILICE UNA EXTENSIÓN ELÉCTRICA! Utilice cable de cobre MÍNIMO de calibre 14. Aunque el ventilador eléctrico para ático puede cablearse directo a la electricidad, le aconsejamos que instale en la línea algún tipo de interruptor de apagado. Vea los diagramas de cableado e instrucciones sugeridas en la sección del cableado eléctrico.
7. Esta unidad debe estar conectada a tierra.

PRECAUCIÓN

1. Solo para usarse como medio de ventilación general. No debe usarse para la extracción de materiales o vapores peligrosos o explosivos.
2. Para evitar daños a los cojinetes del motor y rotores ruidosos o desbalanceados, mantenga la unidad de potencia protegida contra rociados de yeso, polvos de construcción, etc.
3. Esta unidad tiene un impulsor sin protección. No lo use en sitios fácilmente accesibles para personas o animales.
4. El ventilador está equipado con un termostato que puede encender automáticamente el ventilador. Para reducir el riesgo de incendio o de descarga eléctrica al dar servicio y limpiar la unidad, interrumpa el suministro eléctrico en el panel de servicio y bloquee el panel de servicio para evitar que se active accidentalmente la electricidad. Cuando no sea posible bloquear los medios de desconexión del servicio, fije firmemente una señal de advertencia (como una etiqueta) en un lugar visible del panel de servicio.
5. El Instituto de Ventilación de la Vivienda (Home Ventilation Institute, HVI) recomienda un pie cuadrado de entrada de aire abierto por 300 pies³/min (8,5 m³/min) de capacidad del ventilador. La mejor ubicación para estas ventilaciones de admisión de aire es debajo de los aleros con acceso directo al ático. Las ventilaciones para instalaciones en paredes laterales de áticos deben colocarse al extremo de la vivienda, al lado opuesto del ventilador instalado. De no suministrar estas entradas se podría ocasionar que se invierta la corriente natural de los electrodomésticos de gas.
6. La instalación en el ático creará una abertura con malla hacia el espacio de su ático. Si hubiera una lluvia muy intensa podría provocarse un ligero rociado de la lluvia en este espacio del ático. Esta situación es normal con todos los ventiladores de ático y no provocará daños a la estructura. Le recomendamos que no guarde artículos de valor directamente debajo de la abertura del ventilador en el hastial. Durante lluvia y viento extremos, tal vez quiera encender el ventilador para ático para prevenir que se acumule un exceso de humedad en su ático.

PRECAUCIÓN

7. Los registros muestran que, bajo condiciones ideales, el acero galvanizado expuesto puede mantenerse libre de corrosión hasta por 100 años. Para tener la mejor protección, la parte expuesta de la hoja del techo debe pintarse, en especial en áreas con una contaminación del aire por ambiente industrial que sea inusualmente alta. Siga las instrucciones del fabricante de la pintura para tener buena adhesión.
8. Este ventilador está diseñado para instalarse en un hastial. Los ventiladores para montaje en el techo Broan modelos 350, 355, 356 y 358 están disponibles para aplicaciones de montaje en el techo.
9. Lea la etiqueta de especificaciones del producto para ver información y requisitos adicionales.
10. Se aconseja llevar guantes y gafas de protección durante la instalación, el mantenimiento o la limpieza del aparato para reducir el riesgo de lesiones causadas por la presencia de metal delgado y/o de piezas móviles en altura.
11. Si el ventilador emite un ruido excesivo o si se observan sonidos anormales o un olor a humo, desconectar la fuente de alimentación y póngase en contacto con el servicio al cliente.

Si se utiliza este ventilador para ventilar un garaje :

- A. Utilizarlo solamente en el garaje de una casa unifamiliar
- B. Instalar en un circuito protegido por un GFCI (interruptor accionado por pérdida de conexión a tierra)
- C. Para contribuir a reducir los riesgos impuestos por altas concentraciones de vapor de pintura, de cola, de disolventes y de combustibles, instalar el ventilador al menos a 0,5 m (18 pulgadas) del suelo
- D. NUNCA dejar en funcionamiento el motor de un coche en un garaje. NUNCA usar un aparato de combustión en un garaje. El monóxido de carbono podría alcanzar un nivel peligroso, incluso mortal. El uso de este ventilador de garaje o la apertura de puertas y ventanas no permitirán un suministro suficiente de aire fresco para eliminar el peligro.
- E. Activar periódicamente cuando el medio ambiente es salino
- F. Una limpieza con mayor frecuencia podría ser necesaria debido al medio ambiente potencialmente sucio

HERRAMIENTAS Y MATERIALES REQUERIDOS

- | | |
|--|--|
| <input type="checkbox"/> Destornilladores (plano y Phillips) | <input type="checkbox"/> Lápiz |
| <input type="checkbox"/> Martillo | <input type="checkbox"/> Suministros eléctricos (para cumplir con los códigos) |
| <input type="checkbox"/> Regla | <input type="checkbox"/> Clavos |

PREPARE EL VENTILADOR

1. Desempaque el ventilador y encuentre:
 - 1 - unidad eléctrica con caja de conexiones
 - 4 - soportes en ángulo
 - 8 - tornillos autorroscantes

2. Sujete los cuatro (4) soportes para montaje en ángulo a la vivienda utilizando los ocho (8) tornillos autorroscantes suministrados. Coloque el soporte al ras del borde de la banda de la vivienda. Un ajuste preciso entre el ventilador y el alistado minimizará la recirculación de aire.

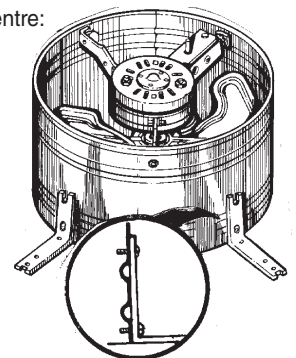

INSTALE EL VENTILADOR

1. El ventilador está diseñado para montarse detrás del alistonado existente. Encuentre el tipo de alistonado que tiene en los ejemplos siguientes. Si no hay alistonado, debe instalar uno. El alistonado debe montarse al centro de la parte superior del hastial, tan alto como sea posible. Para obtener la máxima eficiencia, el área del alistonado debe ser mayor que el área de salida del ventilador.

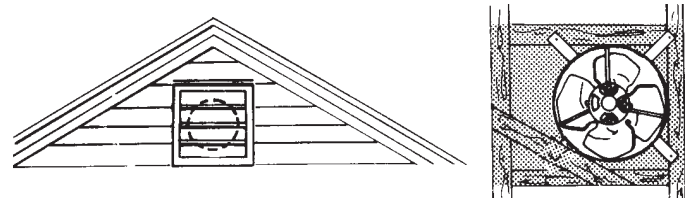

El ventilador también se puede montar descentrado en un alistonado de forma irregular.

Existe algo de pérdida en la salida del ventilador, porque el alistonado bloquea parte del flujo de aire. Los alistonados metálicos tienen más superficie abierta que los de madera, y por lo general permiten más flujo de aire.

Cuando instale el ventilador detrás del alistonado, debe sellar toda superficie de alistonado no cubierta por la banda de la cubierta del ventilador, para prevenir fugas y recirculación de aire. Le sugerimos que monte el ventilador en una pieza de madera contrachapada para obtener el mejor sellado. Permita por lo menos un pie cuadrado de superficie de entrada de aire por cada 300 pies³/min (8.5 m³/min) de capacidad del ventilador.

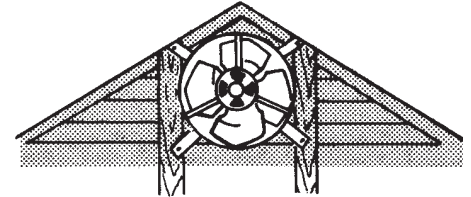
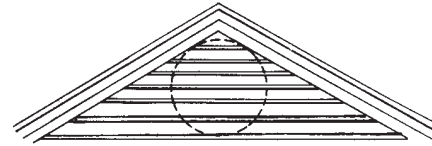

En los alistonados triangulares grandes, monte al marco o clave las tablas al marco para suministrar una superficie de montaje para el ventilador.

Para que la instalación sea lo más eficaz, cierre el área del alistonado que no cubra el ventilador con madera contrachapada o con un material similar.

¡PRECAUCIÓN! Cuando instale alistonados o contraventanas, no quite miembros estructurales existentes sin suministrar apoyos alternativos.

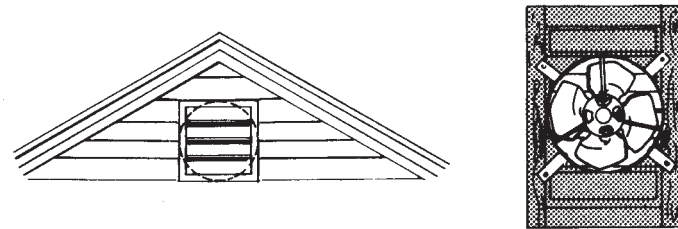

El ventilador se puede montar al ras de un alistonado rectangular sujetándolo a través de los soportes de montaje al marco del alistonado.

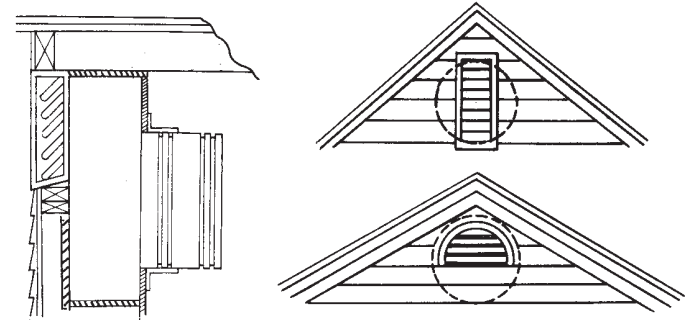
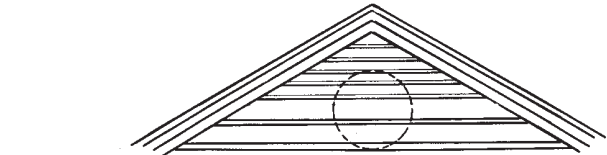

Los alistonados que sean más pequeños que la salida del ventilador limitarán el suministro de aire. Cuando surja esta situación, se debe construir una cámara para dirigir adecuadamente el aire a través de los alistonados. Se muestra un ejemplo típico de la construcción sugerida.

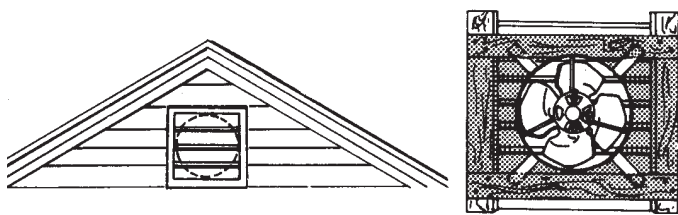

En un alistonado ancho, los soportes se pueden sujetar primero a la parte trasera de dos tablas de la longitud adecuada, y estas tablas pueden entonces sujetarse al marco.

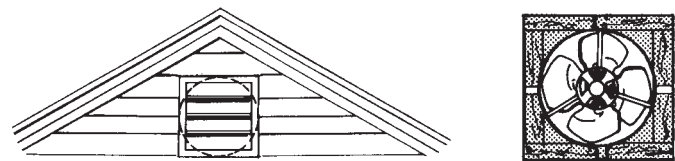

Con un alistonado delgado montado entre los montantes sobre los centros a 16 pulg. (40.6 cm), se pueden montar primero dos de los soportes al lado posterior de las tablas, y luego las tablas y otros soportes clavarse a los montantes.

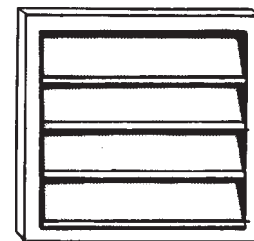

También se puede instalar una contraventana automática, Modelo 433, para suministrar la salida necesaria para el ventilador. La contraventana Modelo 433 incluye las instrucciones de instalación.

CABLEE EL VENTILADOR

1. Quite la placa de cubierta de la caja de conexiones del termostato. Meta el cable de alimentación por lo menos 6 pulg. (15 cm) en la caja de conexiones del termostato. Sujete el cable a la caja con el conector adecuado.

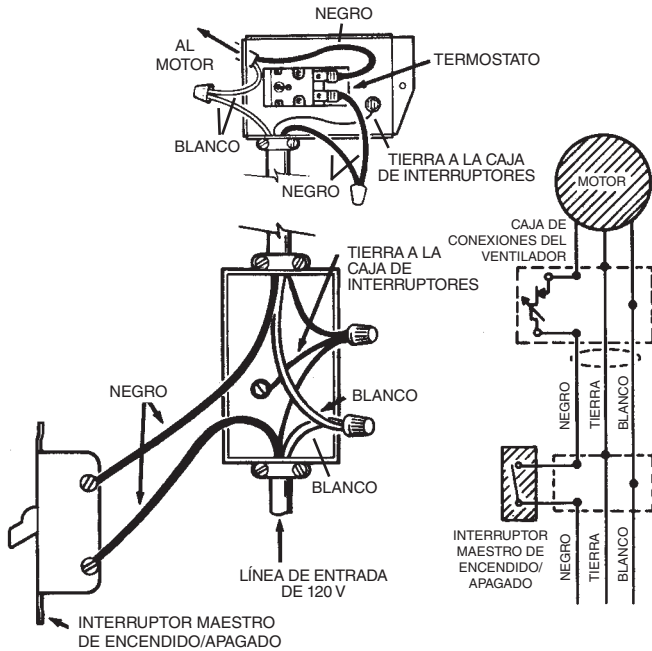

2. Para la instalación estándar, conecte los dos cables en la caja de conexiones del termostato a los dos cables eléctricos. Fije el alambre de puesta a tierra del cable eléctrico al tornillo verde en la caja.

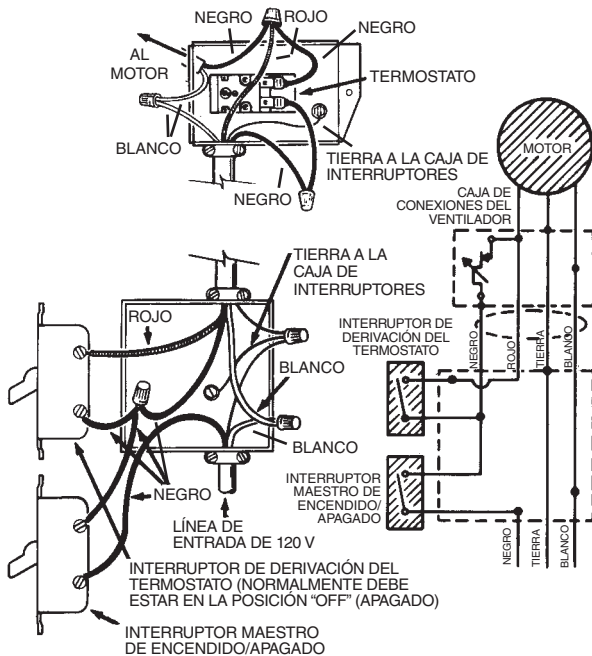

Este diagrama muestra cómo derivar el termostato para encender o apagar manualmente el ventilador.

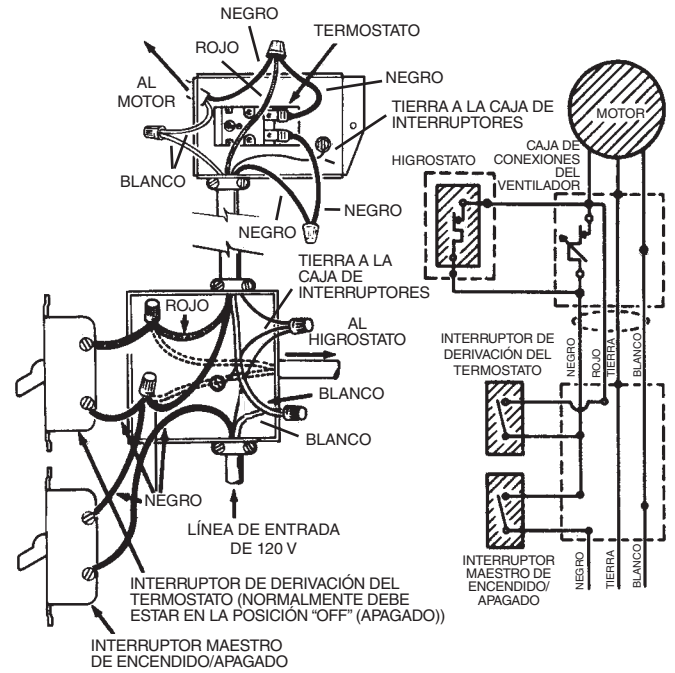

Este diagrama muestra la manera de cablear un higrostat.

3. Regrese a su lugar la placa de cubierta metálica sobre la caja de conexiones del termostato y fijela firmemente.
4. El ajuste del termostato determina la temperatura a la cual se enciende el ventilador. El ventilador se apaga automáticamente cuando la temperatura del ático es 10 °F más baja que el termostato.

Si desea que el ventilador funcione a una temperatura diferente, inserte un destornillador en la ranura y mueva el indicador a la temperatura deseada.

El ventilador encenderá ahora a esta temperatura y se apagará a 10 °F menos.

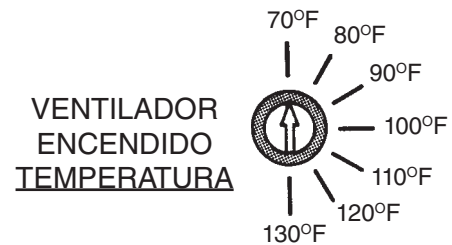

El indicador se muestra girado totalmente a la izquierda, a un ajuste de 70 °F.

PIEZAS DE SERVICIO

Modelos 353 y 35316

CLAVE	NÚMERO DE PIEZA	DESCRIPCIÓN
1	97006971	Aspa del ventilador con tornillo de fijación
2	97009316	Motor-353
	97015764	Motor con capacitor 35316
3	98005039	Soporte de montaje de la cubierta (se necesitan 4)
4	98006879	Conjunto de la banda de la cubierta
5	93150458	Tornillo autorroscante* #10B-16 x 3/8 (se necesitan 8)
6	98008298	Banda de montaje del motor (se necesitan 3)
7	99170254	Tornillo para metal de cabeza hexagonal* de 5/16-18 x 3/4 (se necesitan 3)
8	99260465	Tuerca hexagonal de 5/16-18* (se necesitan 3)
9	99200202	Tornillo de cabeza hexagonal* de 1/4-20 x 1/2 (se necesitan 3)
10	99260477	Tuerca de seguridad Whiz de 1/4-20* (se necesitan 3)
11	99170245	Tornillo autorroscante* #8B-18 x 3/8 (se necesitan 3)
12	98009757	Caja de conexiones
13	99150471	Tornillo de puesta a tierra verde #10-32 x 1/2 con cabeza de arandela hexagonal*
14	99030144	Termostato ajustable
15	97005329	Conjunto de cables
16	98006877	Cubierta de la caja de conexiones
17	990717246	Etiqueta-35316
	990726384	Etiqueta-353
**18	99250948	Arandela* (se necesitan 3)

*Herraje estándar. Se puede comprar en cualquier ferretería.
**Se puede quitar al dar servicio.

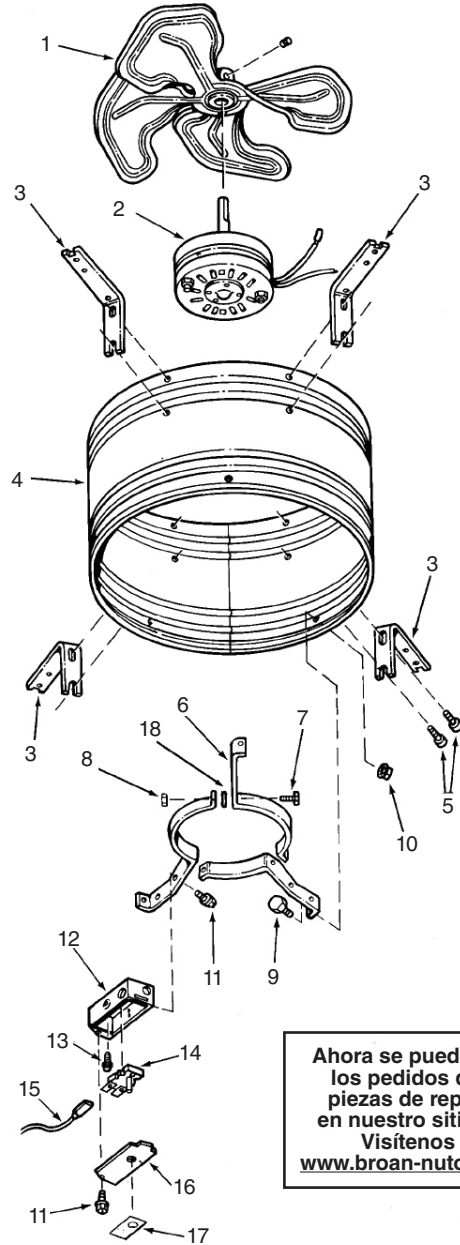

Ahora se puede hacer los pedidos de las piezas de repuesto en nuestro sitio Web. Visítenos en www.broan-nutone.com.

GARANTÍA LIMITADA DE UN AÑO DE BROAN-NUTONE

Broan-NuTone garantiza al consumidor comprador original de sus productos que dichos productos estarán libres de defectos en materiales o mano de obra durante un período de un año a partir de la fecha de compra original. NO EXISTEN OTRAS GARANTÍAS, EXPLÍCITAS O IMPLÍCITAS, INCLUYENDO, ENTRE OTRAS, GARANTÍAS IMPLÍCITAS DE COMERCIALIZACIÓN O APTITUD PARA UN PROPOSITO PARTICULAR.

Durante este período de un año, Broan-NuTone, a su criterio, reparará o reemplazará sin cargo alguno cualquier pieza o producto que se encuentre defectuoso bajo condiciones normales de uso y servicio.

LA PRESENTE GARANTÍA NO CUBRE TUBOS O ARRANCADORES DE LÁMPARAS FLUORESCENTES, BOMBILLAS HALÓGENAS E INCANDESCENTES, FUSIBLES, FILTROS, CONDUCTOS, TAPAS DE TECHO O DE PARED Y DEMÁS ACCESORIOS DE CANALIZACIÓN. Esta garantía no cubre (a) mantenimiento y servicio normales, ni (b) ningún producto o piezas que se hayan sometido a uso inadecuado, negligencia, accidente, mantenimiento o reparación inadecuada (no hecha por Broan- NuTone), instalación incorrecta o instalación en contra de las instrucciones de instalación recomendadas.

La duración de cualquier garantía implícita se limita a un período de un año, como se especifica en la garantía expresa. Algunos estados no permiten limitaciones en cuanto al tiempo de vencimiento de una garantía implícita, por lo que la limitación antes mencionada podría no aplicarse a usted.

LA OBLIGACIÓN DE BROAN-NUTONE DE REPARAR O REEMPLAZAR, A CRITERIO DE BROAN-NUTONE, SERÁ EL ÚNICO Y EXCLUSIVO RECURSO DEL COMPRADOR BAJO ESTA GARANTÍA. BROAN-NUTONE NO SERÁ RESPONSABLE POR DAÑOS INCIDENTALES, RESULTANTES O ESPECIALES QUE SURJAN DEL USO O DESEMPEÑO DEL PRODUCTO O EN RELACIÓN CON EL MISMO. Algunos estados no permiten la exclusión o limitación de daños incidentales o resultantes, por lo que la limitación antes mencionada podría no aplicarse a usted.

Esta garantía le otorga derechos legales específicos, y usted podría tener otros derechos que varían de un estado a otro. Esta garantía sustituye todas las garantías anteriores.

Para tener derecho al servicio de la garantía, usted debe (a) notificar a Broan NuTone a la dirección y número de teléfono que aparece abajo, (b) proporcionar el número de modelo y la identificación de la pieza y (c) describir la naturaleza de cualquier defecto en el producto o pieza. En el momento de solicitar el servicio cubierto por la garantía, debe presentar un comprobante de la fecha original de compra.

Broan-NuTone LLC, 926 W. State Street,
Hartford, Wisconsin 53027 www.broan-nutone.com 800-558-1711