



Buy it for looks. Buy it for life.®

INS10549 - 4/16



INS10549

Please Contact Moen First

For Installation Help, Missing or Replacement Parts

(USA)

1-800-BUY-MOEN (1-800-289-6636)

Mon - Fri 8:00 AM to 7:00 PM, Eastern

Sat. 9:00 AM to 3:00 PM Eastern

WWW.MOEN.COM

(Canada)

1-800-465-6130

Mon - Fri 7:30 AM to 8:00 PM, Eastern

WWW.MOEN.CA

Por favor, contáctese primero con Moen

Para obtener ayuda de instalación, piezas faltantes o de recambio

011 52 (800) 718-4345

Lunes a viernes de 8:00 a 20:00 hs.

(Costa Este)

Sáb. 8:00 a 18:30 hs. (Costa Este)

WWW.MOEN.COM.MX

Veillez d'abord contacter Moen

En cas de problèmes avec l'installation, ou pour obtenir toute pièce manquante ou de rechange

1-800-465-6130

Du lundi au vendredi :

de 7 h 30 à 20 h, HE

WWW.MOEN.CA

Installation Guide Guía de Instalación Guide d'installation

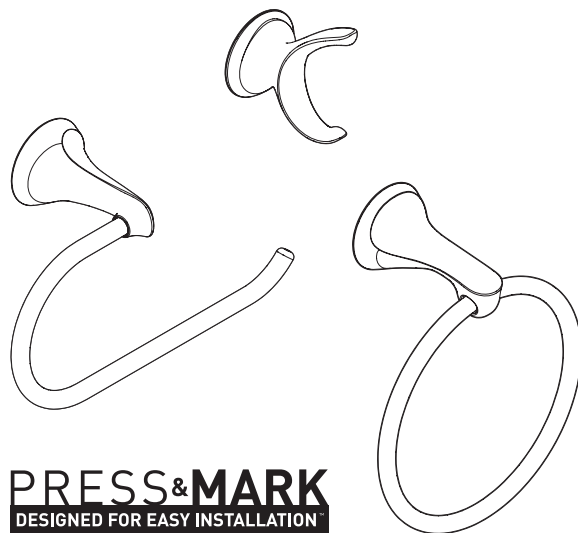

PRESS&MARK
DESIGNED FOR EASY INSTALLATION

SINGLE POST ACCESSORY

Robe Hook, Towel Ring, & Paper Holder

Style varies by model

ACCESORIO DE UN SOLO POSTE

Gancho para bata, toallero en aro & portarrollos

El estilo varía según el modelo

ACCESSOIRE À SUPPORT UNIQUE

Crochet à vêtement, anneau à serviette et distributeur de papier hygiénique

Le style varie selon le modèle

HELPFUL TOOLS

For safety and ease of installation, Moen recommends the use of these helpful tools.

HERRAMIENTAS ÚTILES

Para mayor seguridad y facilidad de instalación, Moen le recomienda usar estas útiles herramientas.

OUTILS UTILES

Par mesure de sécurité et pour faciliter l'installation, Moen recommande l'utilisation des outils ci-dessous.

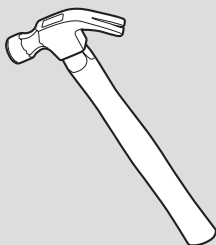

Stud Finder
Detector de vigas
Localisateur de montants

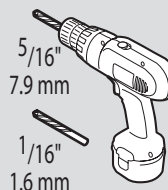

5/16"
7.9 mm
1/16"
1.6 mm

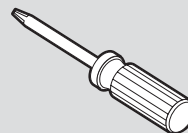

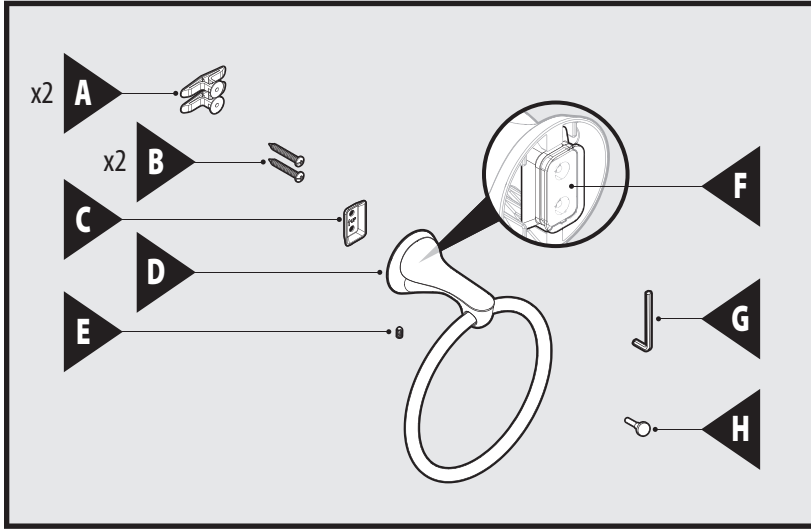

Parts List

- A. Dry Wall Anchor (x2)
- B. Wood Screw (x2)
- C. Mounting Plate
- D. Post
- E. Set Screw
- F. Ink Stamp
- G. Hex Wrench
- H. Red Pin

Lista de piezas

- A. Ancla para paneles de yeso (x2)
- B. Tornillo para madera (x2)
- C. Placa de montaje
- D. Poste
- E. Tornillo de fijación
- F. Sello de tinta
- G. Llave hexagonal
- H. Clavija roja

Liste des pièces

- A. Dispositif d'ancrage sur cloison sèche (x2)
- B. Vis à bois (x2)
- C. Plaque de montage
- D. Support
- E. Vis d'arrêt
- F. Estampille
- G. Clé hexagonale
- H. Broche rouge

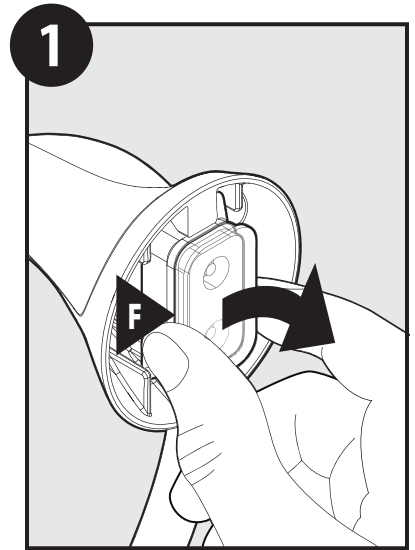

Remove cover from Ink Stamp (F).
Retire el protector del sello de tinta (F).
Enlever le couvercle de l'estampille (F).

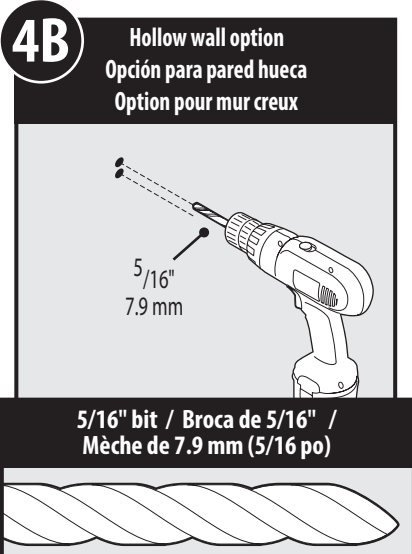

Drill 5/16" holes at the marked ink stamp locations.
Perfore agujeros de 5/16" en los lugares marcados por el sello de tinta.
Percer des trous de 7,9 mm (5/16 po) aux endroits marqués à l'encre.

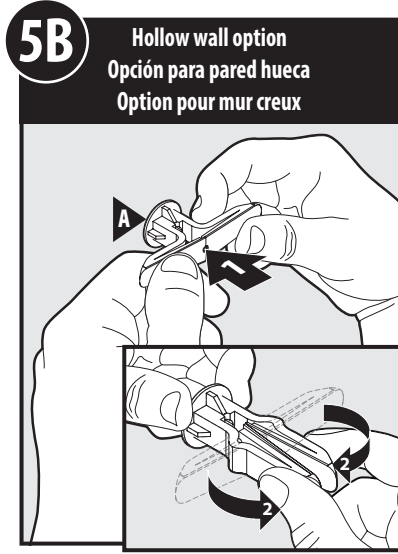

1. Push in the center between the Dry Wall Anchor (A) ends.
2. Fold the ends of Dry Wall Anchors (A) together.
1. Empuje en el centro entre los extremos del ancla para paneles de yeso (A).
2. Doble los extremos de las anclas para paneles de yeso (A) juntándolos.
1. Poussez sur le centre du dispositif d'ancrage (A) pour cloison sèche entre les deux extrémités.
2. Plier ensemble les extrémités des dispositifs d'ancrage (A) pour cloison sèche.

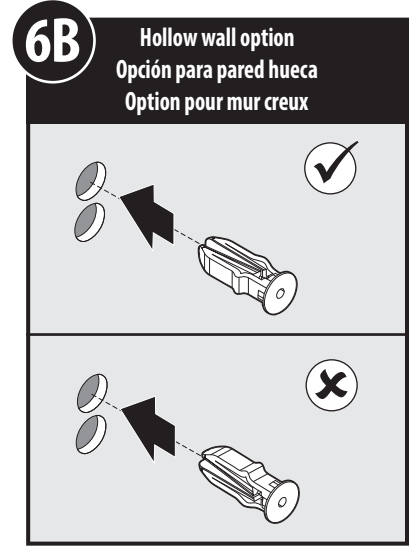

Insert the Dry Wall Anchor (A) into each hole in the wall.
Note: Refer to illustration above to ensure correct orientation.
Insère un ancla para paneles de yeso (A) en cada agujero en la pared. **Nota:** Consulte la ilustración más arriba para asegurar una orientación correcta.
Insérer un dispositif d'ancrage (A) pour cloison sèche dans chaque trou du mur. **Remarque:** Consulter l'illustration ci-dessus pour s'assurer que le tout est bien orienté.

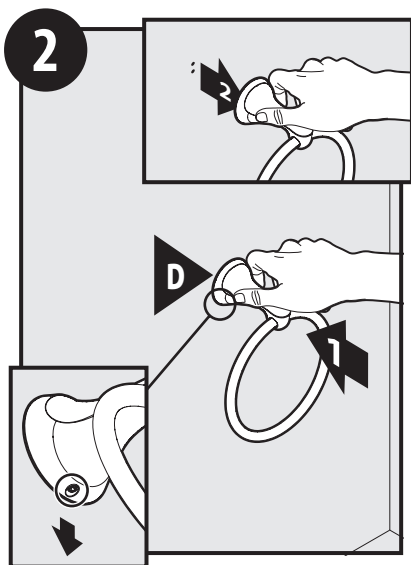

1. Ensure the set screw hole is facing downward. Push on Post (D) against the wall to compress the Ink Stamp (F).
2. Set product aside.
1. Asegúrese de que el tornillo de fijación esté mirando hacia abajo. Empuje el poste (D) contra la pared para comprimir el sello de tinta (F).
2. Deje a un lado el producto armado.
1. S'assurer que le trou de la vis d'arrêt est orienté vers le bas. Poussez sur le support (D) contre le mur pour comprimer l'estampille (F).
2. Mettre le produit assemblé de côté.

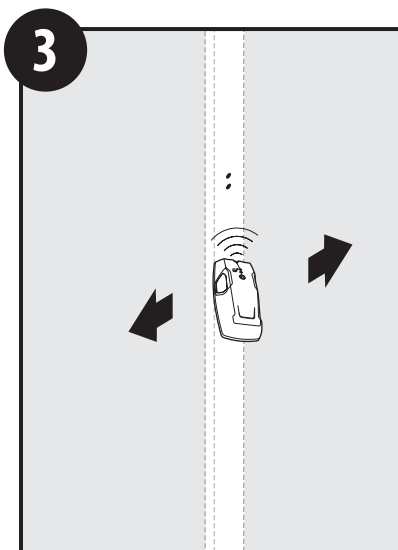

Determine if either of the Ink Stamp indicators line up with a stud. If a new location is desired, see **Step A1** on **Page 5**.

Determine si alguno de los indicadores del sello de tinta queda alineado con una viga. Si desea elegir un nuevo lugar, consulte el **Paso A1** en la **página 5**.

Vérifier si les indicateurs d'estampille sont alignés sur un montant du mur. Si on préfère un autre emplacement, voir l'**étape A1** à la **page 5**.

For Wood stud, proceed to Step **4A**.
For Hollow wall, proceed to Step **4B**.

Para viga de madera, vaya al paso **4A**.
Para pared hueca, vaya al paso **4B**.

Pour installation sur un montant en bois, passer à l'étape **4A**.
Pour installation sur un mur creux, passer à l'étape **4B**.

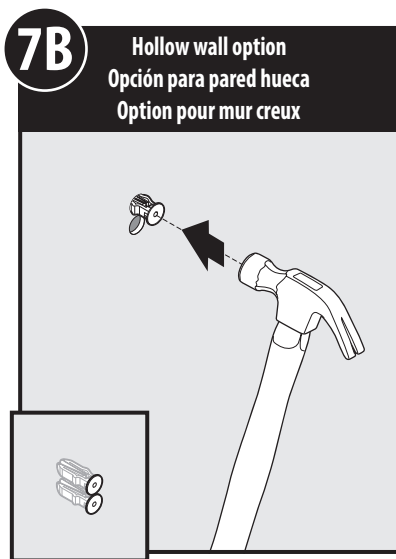

Lightly tap Dry Wall Anchors (A) with a hammer until flush. Golpee ligeramente las anclas para paneles de yeso (A) con un martillo hasta que queden a ras.

Frapper légèrement sur les dispositifs d'ancrage (A) pour cloison sèche à l'aide d'un marteau, jusqu'à ce qu'ils soient de niveau avec le mur.

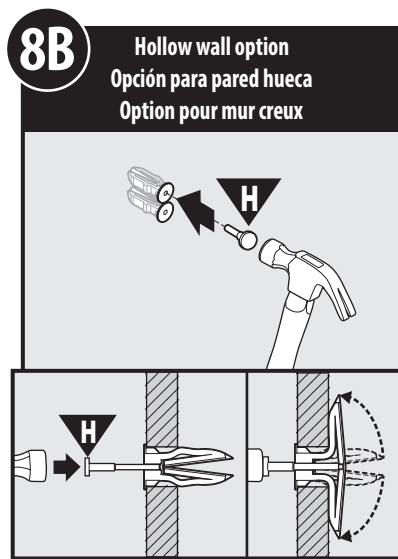

To activate Dry Wall Anchors (A) Lightly tap Red Pin (H) with hammer until lower portion of Pin is engaged with the Dry Wall Anchors (A) leaving upper portion exposed.

Para activar las anclas para paneles de yeso (A) golpee ligeramente la clavija roja (H) con un martillo hasta que la porción inferior de la clavija enganche con las anclas para paneles de yeso (A) dejando la porción superior expuesta.

Pour activer les dispositifs d'ancrage (A) pour cloison sèche, frapper légèrement la cheville rouge (H) à l'aide d'un marteau jusqu'à ce que la partie inférieure de la cheville soit engagée dans les dispositifs d'ancrage (A) de la cloison sèche, en laissant la partie supérieure exposée.

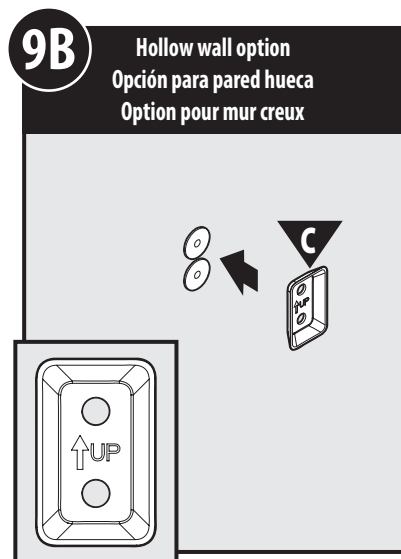

Place Mounting Plate (C) over Dry Wall Anchors (A). **Note:** Arrow on Mounting Plate should be upright and visible.

Coloque la placa de montaje (C) sobre las anclas para paneles de yeso (A). **Nota:** La flecha en la placa de montaje debe estar señalando verticalmente hacia arriba y bien visible.

Placer la plaque de montage (C) sur les dispositifs d'ancrage (A) pour la cloison sèche. **Remarque:** La flèche sur la plaque de montage devrait pointer vers le haut et être visible.

4A

Wood stud option
Opción para viga de madera
Installation sur montant en bois

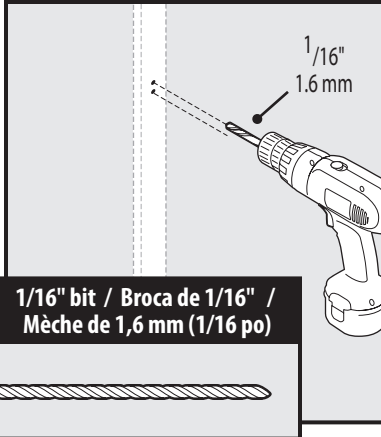

Drill 1/16" holes at the ink marked stamp locations.

Perfore agujeros de 1/16" en los lugares marcados por el sello de tinta.

Percer des trous de 3,2 mm (1/16 po) aux emplacements indiqués par l'encre du marqueur.

5A

Wood stud option
Opción para viga de madera
Installation sur montant en bois

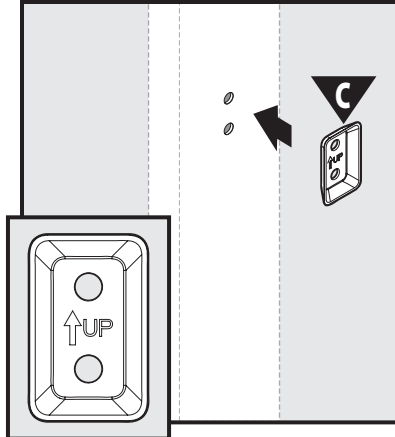

Place Mounting Plate (C) over holes in the wall. **Note:** Arrow on Mounting Plate should be pointing upright and visible.

Coloque la placa de montaje (C) sobre los agujeros en la pared. **Nota:** La flecha en la placa de montaje debe estar señalando verticalmente hacia arriba y bien visible.

Placer la plaque de montage (C) sur les trous dans le mur. **Remarque :** La flèche sur la plaque de montage devrait pointer vers le haut et être visible.

6A

Wood stud option
Opción para viga de madera
Installation sur montant en bois

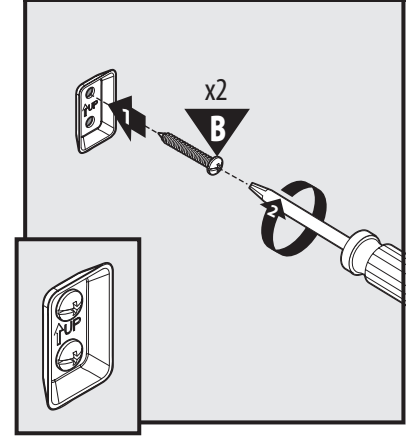

1. Insert Wood Screws (B) through Mounting Plate (C).
 2. Secure Wood Screws (B) with a screwdriver. Go to **Step 11**.
1. Inserte los tornillos para madera (B) a través de la placa de montaje (C).
 2. Fije los tornillos para madera (B) con un destornillador. Vaya al **paso 11**.
1. Insérer les vis à bois (B) dans la plaque de montage (C).
 2. Visser les vis à bois (B) à l'aide d'un tournevis. Passer à **l'étape 11**.

10B

Hollow wall option
Opción para pared hueca
Option pour mur creux

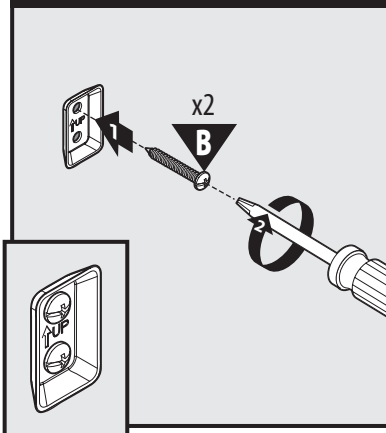

1. Insert Wood Screws (B) through Mounting Plate (C).
 2. Secure Wood Screws (B) with a screwdriver. Go to **Step 11**.
1. Inserte los tornillos para madera (B) a través de la placa de montaje (C).
 2. Fije los tornillos para madera (B) con un destornillador. Vaya al **paso 11**.
1. Insérer les vis à bois (B) dans la plaque de montage (C).
 2. Visser les vis à bois (B) à l'aide d'un tournevis. Aller à **l'étape 11**.

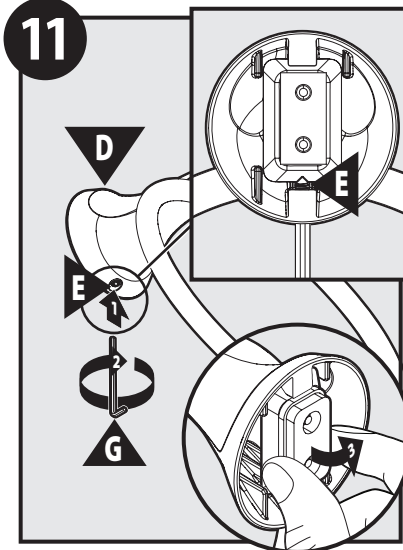
11

1. Insert Hex Wrench (G) into Set Screw hole of Post (D).
 2. Using Hex Wrench (G), loosen Set Screw (E).
 2. Remove Ink Stamp (F).
1. Inserte la llave hexagonal (G) en el agujero del tornillo de fijación del poste (D).
 2. Con la llave hexagonal (G), afloje el tornillo de fijación (E).
 3. Retire el sello de tinta (F).
1. Insérer la clé hex. (G) dans le trou de la vis d'arrêt du support (D).
 2. À l'aide de la clé hex. (G), dévisser la vis d'arrêt (E).
 3. Enlever l'estampille (F).

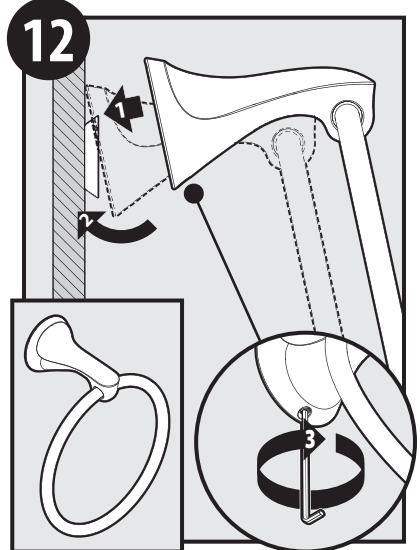
12

1. Attach Post (D) onto Mounting Bracket (C).
 2. Push the bottom of Post (D) flush against the wall.
 3. Using Hex Wrench (G), tighten Set Screw (E). Installation complete.
1. Conecte el poste (D) sobre la ménsula de montaje (C).
 2. Empuje la parte inferior del poste (D) a ras de la pared.
 3. Con la llave hexagonal (G), apriete el tornillo de fijación (E). La instalación está completa.
1. Attacher le support (D) sur le support de montage (C).
 2. Pousser la partie inférieure du support (D) de niveau contre le mur.
 3. À l'aide de la clé hex. (G), serrer la vis d'arrêt (E). Installation terminée.

Re-marking Instructions / Instrucciones para volver a marcar / Directives pour effectuer de nouveaux marquages

A1

Rubbing alcohol
(isopropyl alcohol)
Alcohol fino
(alcohol isopropílico)
Alcool à friction
(alcool isopropylique)

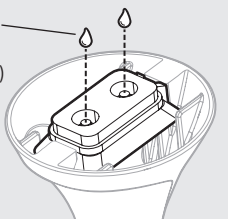

Apply one drop of rubbing alcohol (isopropyl alcohol) to each Ink Stamp reservoir.

Aplique una gota de alcohol fino (alcohol isopropílico) al depósito de cada sello de tinta.

Applique une goutte d'alcool à friction (alcool isopropylique) sur chaque réservoir d'estampille

A2

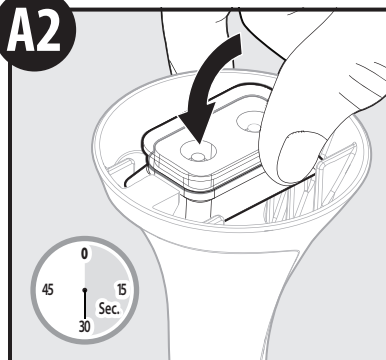

Apply cap, let stand for 30 sec. Ink Stamp is re-charged and ready to press and mark

Aplique el protector y deje reposar por 30 segundos. El sello de tinta está recargado y listo para presionar y marcar.

Mette le capuchon et laissez reposer pendant 30 secondes. L'estampille est maintenant rechargée et prête à être utilisée pour marquer le mur.

A3

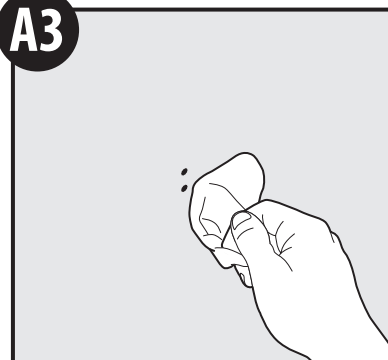

Using a damp cloth, gently wash away unintended ink stamp indications from wall. Reference **Step 1** on **Page 2** for marking.

Con un trapo húmedo, retire suavemente cualquier indicación de tinta no deseada de la pared. Consulte el **paso 1** en la **página 2** para marcar.

À l'aide d'un chiffon humide, lavez doucement les indications non voulues marquées d'encre sur le mur. Se reporter à **l'étape 1** de la **page 2** pour savoir comment marquer le mur.



Buy it for looks. Buy it for life.®

Moen Incorporated
25300 Al Moen Drive
North Olmsted, Ohio 44070-8022
U.S.A.

Moen de Mexico, S.A. de C.V.
Carretera Saltillo-Monterrey KM 14.7
Ramos Arizpe, Coahuila
Mexico 25900

Moen Inc.
2816 Bristol Circle
Oakville, Ontario L6H 5S7
Canada

INS10549 - 4/16
©2016 Moen Incorporated