

## Slique II™ Illuminated Mirror Miroirs Lumineux Slique II™

- IM-PT2030-23
- IM-PT2430-23
- IM-PT3030-23
- IM-PT3630-23
- IM-PT4230-23
- IM-PT4830-23
- IM-PT6030-23
- IM-PT7230-23

- IM-PT2036-23
- IM-PT2436-23
- IM-PT3036-23
- IM-PT3636-23
- IM-PT4236-23
- IM-PT4836-23
- IM-PT6036-23
- IM-PT7236-23

- IM-PT2442-23
- IM-PT2448-23
- IM-PT3042-23
- IM-PT3642-23
- IM-PT4242-23
- IM-PT4842-23
- IM-PT6042-23
- IM-PT7242-23

## Specifications, Installation and User's Guide Spécifications et Guide d'installation et d'utilisation



This instruction guide contains important information on how to install, operate and maintain Slique™ mirrors. Read carefully and save for future reference.

Ce guide d'instructions contient des informations importantes sur l'installation, l'utilisation et l'entretien des miroirs Slique™. Lire attentivement et conserver pour référence ultérieure.

For clarification, please contact Madeli Customer Care at (800) 819-6988 Ext.1 or [service@madeli.com](mailto:service@madeli.com)  
Specifications are subject to change without prior notice

Pour plus d'information, veuillez contacter le service après-vente de Madeli au (800) 819-6988 ou [service@madeli.com](mailto:service@madeli.com)  
Les spécifications sont susceptibles d'être changées sans préavis

**Slique II™ Illuminated Mirror  
Miroirs Lumineux Slique II™**

**All Models / Tous les Modèles**

**Table of Contents / Table des Matières**

	<b>Page / Page</b>
Warnings – Notes / Avertissements – Remarques .....	3
Maintenance / Entretien .....	3
Features / Caractéristiques .....	4
User’s Guide / Guide d’utilisation .....	5
Specifications / Spécifications – IM-PT2030-23 / IM-PT2036-23 .....	6
Specifications / Spécifications – IM-PT2430-23 / IM-PT2436-23 / IM-PT2442-23 .....	7
Specifications / Spécifications – IM-PT2448-23 .....	8
Specifications / Spécifications – IM-PT3030-23 / IM-PT3036-23 / IM-PT3042-23 .....	9
Specifications / Spécifications – IM-PT3630-23 / IM-PT3636-23 / IM-PT3642-23 .....	10
Specifications / Spécifications – IM-PT4230-23 / IM-PT4236-23 .....	11
Specifications / Spécifications – IM-PT4242 .....	12
Specifications / Spécifications – IM-PT4830-23 / IM-PT4836-23 / IM-PT4842-23 .....	13
Specifications / Spécifications – IM-PT6030-23 / IM-PT6036-23 / IM-PT6042-23 .....	14-15
Specifications / Spécifications – IM-PT7230-23 / IM-PT7236-23 / IM-PT7242-23 .....	16-17
Tools and Materials / Outils et Matériaux .....	18
Hardware Bag / Quincaillerie .....	18
Mirror location / Emplacement du miroir .....	19
Electrical Box Location / Emplacement de la boîte de jonction .....	20
Hanging cleat installation / Installation de la cale d’accrochage .....	21
Electrical connection / Raccordement électrique .....	22
Wall Switch Option / Option de commutateur mural .....	22
Hanging the mirror / Accrochage du miroir .....	23
Warranty / Garantie .....	24

## Slique II™ Illuminated Mirror Miroirs Lumineux Slique II™

All Models / Tous les Modèles

### Warnings - Notes / Avertissements - Remarques



**DANGER!** Risk of personal injury. To avoid possible electrical shock,

- Turn off electricity at the circuit breaker before starting installation and during maintenance.
- The mirror must be properly grounded.
- All local electrical and building codes must be observed. The mirror must be installed by a licensed electrician.
- This fixture is for indoor use only and constructed for surface mounting.
- This fixture is not made to be used in shower or steambath areas.



**DANGER!** Risque de blessure personnelle. Pour éviter tout risque d'électrocution,

- Couper le courant au disjoncteur avant de commencer l'installation ou pendant la maintenance.
- Le miroir doit être mis à la terre correctement.
- Tous les codes électriques et du bâtiment locaux doivent être respectés. Le miroir doit être installé par un électricien agréé.
- Ce miroir est pour usage intérieur seulement et construit pour le montage en surface.
- Ce miroir luminaire n'est pas conçu pour être utilisé dans les zones de douche ou de bain de vapeur.

### Maintenance / Entretien

**Do not use abrasive cleansers, or ammonia or vinegar** based cleaners on any metal parts or glass areas.

**Use only damp cloth** with 50/50 water/isopropyl alcohol sprayed on cloth, not the mirror for proper cleaning.

**Ne pas utiliser de nettoyeurs abrasifs ou à base d'ammoniaque ou de vinaigre** sur les parties métalliques ou sur les surfaces du miroir.

**Utilisez uniquement un chiffon humide** imbibé d'un mélange 50/50 d'eau et d'alcool isopropylique pour un nettoyage adéquat.

## Slique II™ Illuminated Mirror Miroirs Lumineux Slique II™

All Models / Tous les Modèles

### Features

- **Ultra-Slim Designer Profile:** ¾" off the wall.
- **Dual Light Functionality:** single-source frontal and surround lighting diffused by acrylic medium Acrylens™.
- **Two light modes:** Warm 2700 kelvin light mood or daylight 4000 kelvin task lighting.
- **LumenTouch II™** surface on/off switch & dimmer controls simultaneously frontal/surround lighting. No wall dimmer needed. An optional wall switch with no dimmer can be used to turn the mirror on/off if desired.
- **Night Light Mode available in two ways:** by dimming the perimeter light band or by leaving the switch window on blue setting for perfect night vision.
- **Built-in Full-Width Defogger with independent on/off touch switch with one-hour auto turn-off for energy conservation.**
- **Wall Switch Option** – A wall switch can be installed to turn the mirror On/Off. Leave the mirror on and use the wall switch to turn it on or off. Your preferred settings will be kept in memory.
- Copper free and **Greenshield™** protective backing to avoid potential black edges.
- **Safety film** back mirror.
- Aluminum French Cleat installation.
- **Dual installation:** can be hung vertically or horizontally.
- ETL certified to UL 962 and CSA STD C22.2 No.250.0
- Lifetime Limited Warranty.
- All components are replaceable.

### Caractéristiques

- Profil designer **Ultra-Slim** à 20mm du mur.
- **Éclairage à double fonctionnalité**, frontal et en périmètre, à source unique, diffusé par Acrylen™, matériau acrylique exclusif.
- **Deux modes d'éclairage:** lumière d'ambiance chaude de 2 700 kelvins ou lumière du jour de 4 000 kelvins.
- Interrupteur et gradateur tactile de surface **LumenTouch II™** pour le contrôle simultané de l'éclairage frontal et de fond. Pas besoin de gradateur mural. Un interrupteur mural en option sans gradateur peut être utilisé pour allumer/éteindre le miroir si vous le souhaitez.
- **Mode veilleuse disponible de deux manières:** en atténuant la bande lumineuse périmétrique ou en laissant la fenêtre de commutation sur le réglage bleu pour une vision nocturne parfaite
- **Désembueur pleine largeur intégré avec interrupteur tactile marche / arrêt indépendant avec arrêt automatique d'une heure pour la conservation de l'énergie.**
- **Option d'interrupteur mural** - Un interrupteur mural peut être installé pour allumer / éteindre le miroir. Laissez le miroir allumé et utilisez l'interrupteur mural pour l'allumer ou éteindre. Vos paramètres préférés seront conservés en mémoire.
- Miroirs sans cuivre et avec la protection **Greenshield™** pour éviter les bords noirs potentiels.
- **Film PVC de sécurité.**
- Installation : "Cale Française" en aluminium.
- Les miroirs peuvent être accrochés verticalement ou horizontalement.
- Certifié par ETL aux standards UL 962 et CSA C22.2. No. 250.0
- Garantie limitée à vie.
- Tous les composants sont remplaçables.

For clarification, please contact Madeli Customer Care at  
(800) 819-6988 Ext.1 or [service@madeli.com](mailto:service@madeli.com)  
Specifications are subject to change without prior notice

Pour plus d'information, veuillez contacter le service après-vente de Madeli  
au (800) 819-6988 ou [service@madeli.com](mailto:service@madeli.com)  
Les spécifications sont susceptibles d'être changées sans préavis

## Slique II™ Illuminated Mirror Miroirs Lumineux Slique II™

All Models / Tous les Modèles

### User's Guide

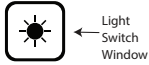

Light  
Switch  
Window

#### Operating LumenTouch™ Light and Dimmer

1. Touch the light switch window to activate it if it is not blue
2. Touch light switch window to turn the light on or off. The light is on if the window is white and off if the window is blue
3. With the window white, touch and hold the window to increase or dim the brightness to your preferred task level.  
The brightness level will be saved and come back to the same intensity when the light is cycled on and off.
4. With the window white, double tap to toggle between 2700 and 4000 kelvin
5. With the light switch window blue (light off), touch and hold the window to turn the switch window light off for complete darkness.



Defogger  
Switch  
Window

#### Operating the defogger

1. Touch the defogger switch window to activate the switch. The window turns blue
2. Touch the defogger switch window to turn the defogger on or off. The defogger is on if the window is white and off if the window is blue.
3. With the defogger switch window blue (defogger off), touch and hold the window to turn the switch window light off for complete darkness.

**To keep the mirrored cabinet fog free, turn defogger on before using the shower.**

**READ ALL INSTRUCTIONS CAREFULLY BEFORE USING.**

### Guide d'utilisation



fenêtre de  
l'interrupteur  
d'éclairage

#### Fonctionnement de l'éclairage et du gradateur "LumenTouch™"

1. Touchez la fenêtre de l'interrupteur d'éclairage pour l'activer si elle n'est pas bleue.
2. Touchez la fenêtre pour allumer ou éteindre la lumière. La lumière est allumée si la fenêtre est blanche et éteinte si la fenêtre est bleue.
3. Quand la fenêtre est blanche, touchez et maintenez le doigt sur la fenêtre pour augmenter ou diminuer la luminosité selon vos préférences. La luminosité sera sauvegardée et reviendra à la même intensité quand la lumière sera éteinte et allumée de nouveau.
4. Quand la fenêtre est blanche, tapez la fenêtre deux fois pour changer l'éclairage entre 2700 et 4000 kelvin.
5. Quand la fenêtre est bleue (lumière éteinte), touchez et maintenez le doigt sur la fenêtre pour éteindre la lumière de l'interrupteur pour une obscurité totale.



la fenêtre de  
l'interrupteur  
du désembueur

#### Fonctionnement de désembueur

1. Touchez la fenêtre de l'interrupteur du désembueur pour l'activer. La fenêtre devient bleue.
2. Touchez la fenêtre pour allumer ou éteindre le désembueur. Le désembueur est allumé si la fenêtre est blanche et éteint si la fenêtre est bleue.
3. Quand la fenêtre est bleue (désembueur éteint), touchez et maintenez la fenêtre pour éteindre la lumière de l'interrupteur pour une obscurité totale.

**Pour garder l'armoire sans buée, activez le désembueur avant d'utiliser la douche.**

**LISEZ ATTENTIVEMENT TOUTES LES INSTRUCTIONS AVANT UTILISATION.**



## Slique II™ Illuminated Mirror Miroirs Lumineux Slique II™

### Specifications / Spécifications

Specifications / Spécifications	Symbol Symbole	IM-PT2430-23	IM-PT2436-23	IM-PT2442-23
Width/Largeur	W	24 1/8"(613)	24 1/8"(613)	24 1/8"(613)
Height/Hauteur	H	30 1/8"(765)	36 1/8"(918)	42 1/8"(1070)
Depth/Profondeur	D	1 1/16"(27)	1 1/16"(27)	1 1/16"(27)
Vertically/Verticalement		W x H x D	W x H x D	W x H x D
Cleat/Cale (Vertical Installation)	CV	15"(381)	15"(381)	15"(381)
Horizontally/Horizontalement		H x W x D	H x W x D	H x W x D
Cleat/Cale (Horizontal Installation)	CH	20"(508)	20"(508)	32"(813)
Packaging/Emballage		27"(680) x 33"(838) x 3-1/2"(90)	27"(680) x 39"(991) x 3-1/2"(90)	27"(680) x 45"(1137) x 3-1/2"(90)
Net weight/Poids net		20 lbs / 10 kg	23 lbs / 11 kg	26 lbs / 12 kg
Gross weight/Poids brut		26 lbs / 12 kg	29 lbs / 13 kg	33 lbs / 15 kg
Electrical/Electricité		120 VAC 60HZ .45 49W	120 VAC 60HZ .6A 65W	120 VAC 60HZ .6A 65W
Lumens/Kelvin/CRI		2176 / 2700 or 4000 / 90+	2515 / 2700 or 4000 / 90+	2650 / 2700 or 4000 / 90+
Electrical pigtail/Cable électrique		36"(813)	36"(813)	36"(813)
Defogger Width/Largeur Desembeur	DW	11-3/4"(300)	11-3/4"(300)	11-3/4"(300)
Defogger Height/Hauteur Desembeur	DH	14-1/4"(360)	20"(510)	20"(510)
Electrical Box Location width/Largeur emplacement boîte junction	EW	13-15/16"(338)	13-15/16"(338)	13-15/16"(338)
Electrical Box Height/Hauteur emplacement boîte junction	EH	10-5/8"(270)	15-5/8"(398)	15-5/8"(398)
Electrical Box Location/Emplacement boîte junction	EF	14"(356)	15"(381)	21"(533)

Front View / Vue de face

Side View / Profil

Back View / Vue arrière

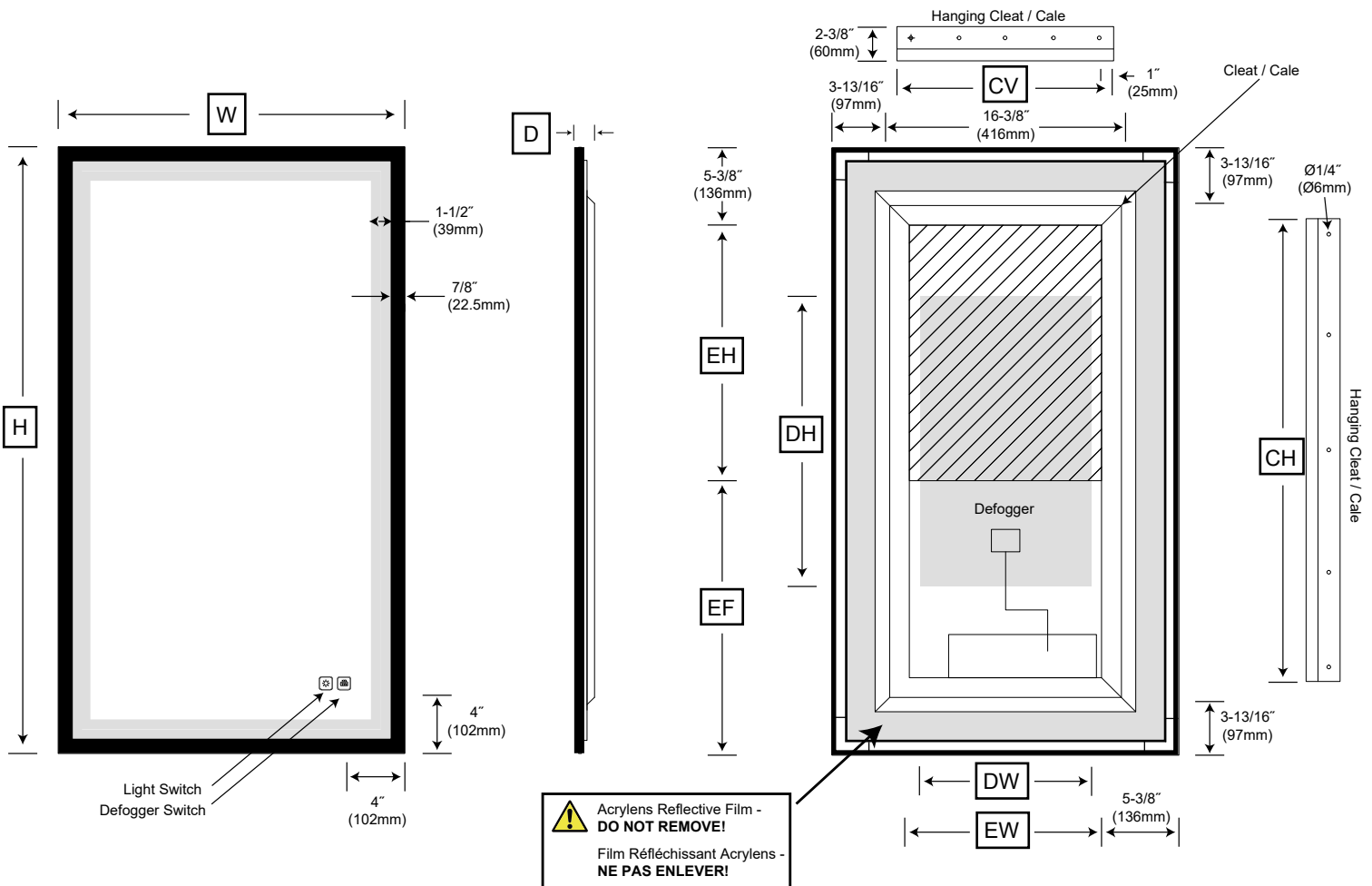

For clarification, please contact Madeli Customer Care at (800) 819-6988 Ext.1 or [service@madeli.com](mailto:service@madeli.com)  
Specifications are subject to change without prior notice

Pour plus d'information, veuillez contacter le service après-vente de Madeli au (800) 819-6988 ou [service@madeli.com](mailto:service@madeli.com)  
Les spécifications sont susceptibles d'être changées sans préavis



## Slique II™ Illuminated Mirror Miroirs Lumineux Slique II™

Model / Modèle  
**IM-PT2448-23**

### Specifications / Spécifications

- Wall hung 24" x 48" illuminated mirror.
- Dual Installation: vertically or horizontally. Use cleat as indicated.
- Sizes**
  - Vertically: 24"(610mm)W x 48"(1219mm)H x 7/8"(22mm)D Cleat: 15"(381mm)
  - Horizontally: 48"(1219mm)W x 24"(610mm)H x 7/8"(22mm)D Cleat: 38"(965mm)
- Electrical: 120 VAC 60HZ .7A 86W – Electrical Pigtail: 42"
- Lumens/Kelvin/CRI: 2936 / 2700 or 4000 / 90+
- Net Weight: 29lbs (13kg)
- Dimensions of packaging: 27"(680mm) x 51"(1289mm) x 3-1/2"(90mm)
- Gross weight: 37lbs / 17kg

- Miroir lumineux 610 x 1219mm monté en surface.
- Accrochage vertical ou horizontal. Utilisez la cale indiquée.
- Dimensions**
  - Verticalement: 613mm W x 1222mm H x 27mm D - Cale: 381mm
  - Horizontalement: 1219mm W x 610mm H x 22mm D - Cale: 965mm
- Electricité: 120 VAC 60HZ .7A 85W – câble électrique: 1067mm
- Poids net: 13kg
- Emballage: 680mm x 1219mm x 90mm
- Poids brut: 17kg

Front View / Vue de face

Side View / Profil

Back View / Vue arrière

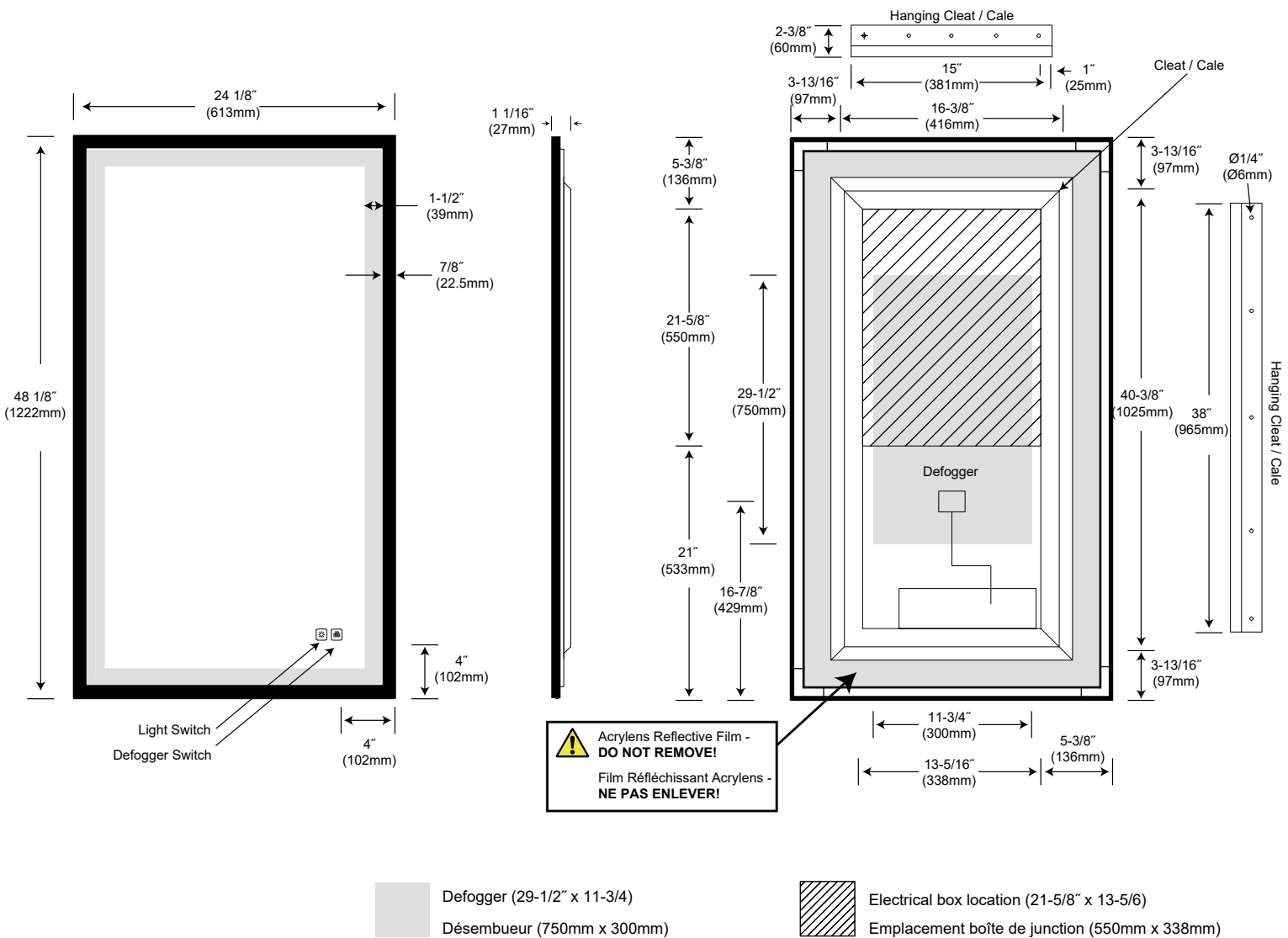

For clarification, please contact Madeli Customer Care at (800) 819-6988 Ext.1 or [service@madeli.com](mailto:service@madeli.com)  
Specifications are subject to change without prior notice

Pour plus d'information, veuillez contacter le service après-vente de Madeli au (800) 819-6988 ou [service@madeli.com](mailto:service@madeli.com)  
Les spécifications sont susceptibles d'être changées sans préavis







## Slique II™ Illuminated Mirror Miroirs Lumineux Slique II™

IM-PT4230-23  
IM-PT4236-23

### Specifications / Spécifications

Specifications / Spécifications	Symbol Symbole	IM-PT4230-23	IM-PT4236-23
Width/Largeur	W	42 1/8"(1070)	42 1/8"(1070)
Height/Hauteur	H	30 1/8"(765)	36 1/8"(918)
Depth/Profondeur	D	1 1/16"(27)	1 1/16"(27)
Vertically/Verticalement		W x H x D	W x H x D
Cleat/Cale (Vertical Installation)	CV	32"(813)	32"(813)
Horizontally/Horizontalement		H x W x D	H x W x D
Cleat/Cale (Horizontal Installation)	CH	20"(508)	20"(508)
Packaging/Emballage		45"(1137)x 33"(838)x 3-1/2"(90)	45"(1137)x 39"(991)x 3-1/2"(90)
Net weight/Poids net		32 lbs / 14 kg	35 lbs / 16 kg
Gross weight/Poids brut		38 lbs / 17 kg	43 lbs / 20 kg
Electrical/Electricité		120 VAC 60HZ .69A 76W	120 VAC 60HZ .88A 97W
Lumens/Kelvin/CRI		GJEG/ 2700 or 4000 / 90+	HFI HÅ 2700 or 4000 / 90+
Electrical pigtail/Cable électrique		36"(813)	36"(813)
Defogger Width/Largeur Desembeur	DW	Ø6"(1 F6)	Ø6"(1 F6)
Defogger Height/Hauteur Desembeur	DH	14-1/4"(360)	20"(510)
Electrical Box Location width/Largeur emplacement boîte junction	EW	F1 Å 6 D	F1 Å 6 D
Electrical Box Height/Hauteur emplacement boîte junction	EH	14"(356)	20"(508)
Electrical Box Location/Emplacement boîte junction	EF	10"(254)	16"(406)

Front View / Vue de face

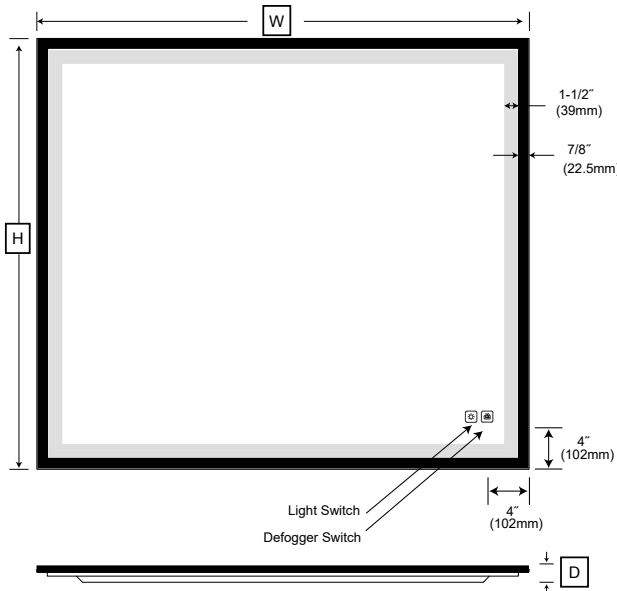

Back View / Vue arrière

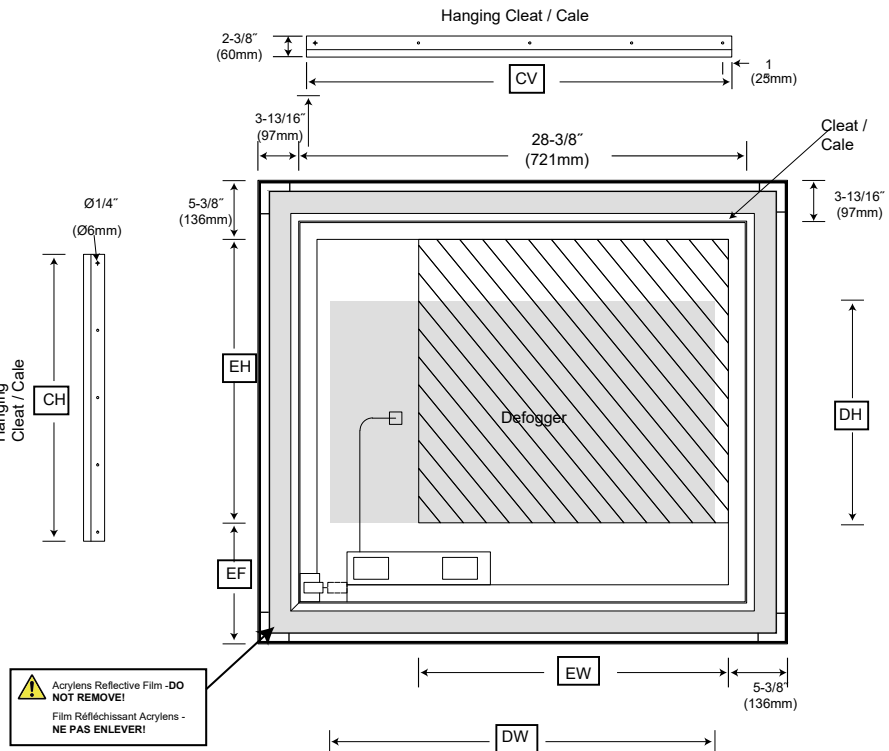

For clarification, please contact Madeli Customer Care at (800) 819-6988 Ext.1 or [service@madeli.com](mailto:service@madeli.com)  
Specifications are subject to change without prior notice

Pour plus d'information, veuillez contacter le service après-vente de Madeli au (800) 819-6988 ou [service@madeli.com](mailto:service@madeli.com)  
Les spécifications sont susceptibles d'être changées sans préavis

## Slique II™ Illuminated Mirror Miroirs Lumineux Slique II™

IM-PT4242-23

### Specifications / Spécifications

Specifications / Spécifications	Symbol Symbole	IM-PT4242-23
Width/Largeur	W	42 1/8"(1070)
Height/Hauteur	H	42 1/8"(1070)
Depth/Profondeur	D	1 1/16"(27)
Vertically/Verticalement		W x H x D
Cleat/Cale (Vertical Installation)	CV	32"(813)
Horizontally/Horizontalement		H x W x D
Cleat/Cale (Horizontal Installation)	CH	32"(813)
Packaging/Emballage		45"(1137)x 45"(1137)x 3-1/2"(90)
Net weight/Poids net		40 lbs / 18 kg
Gross weight/Poids brut		52 lbs / 24 kg
Electrical/Electricité		120 VAC 60HZ .9A 100W
Lumens/Kelvin/CRI		3516 / 2700 or 4000 / 90+
Electrical pigtail/Cable électrique		36"(813)
Defogger Width/Largeur Desembreur	DW	20"(510)
Defogger Height/Hauteur Desembreur	DH	20"(510)
Electrical Box Location width/Largeur emplacement boîte junction	EW	31-5/16"(795)
Electrical Box Height/Hauteur emplacement boîte junction	EH	15-5/8"(398)
Electrical Box Location/Emplacement boîte junction	EF	21"(533)

Front View / Vue de face

Side View / Profil

Back View / Vue arrière

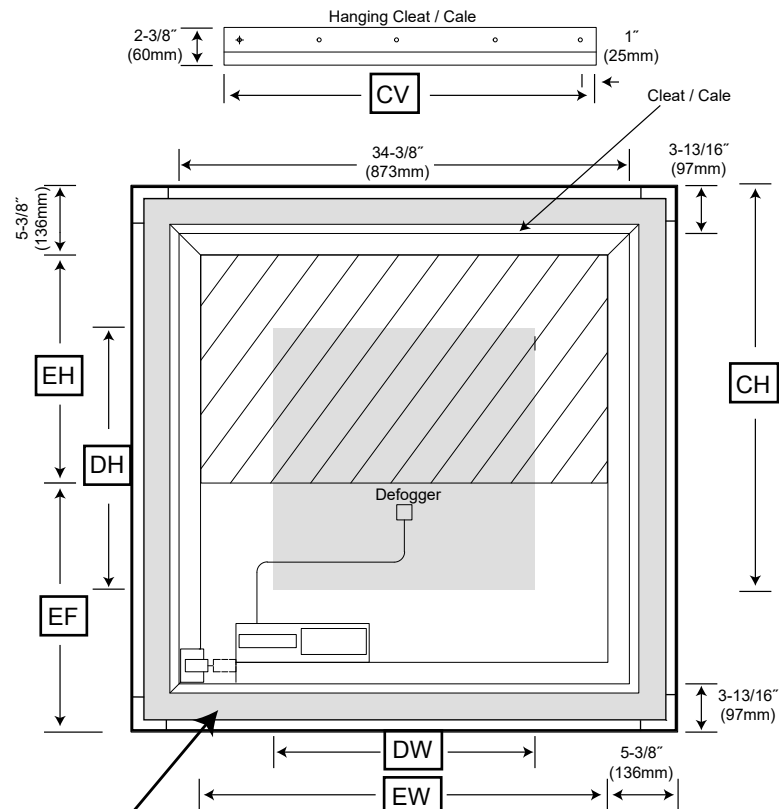
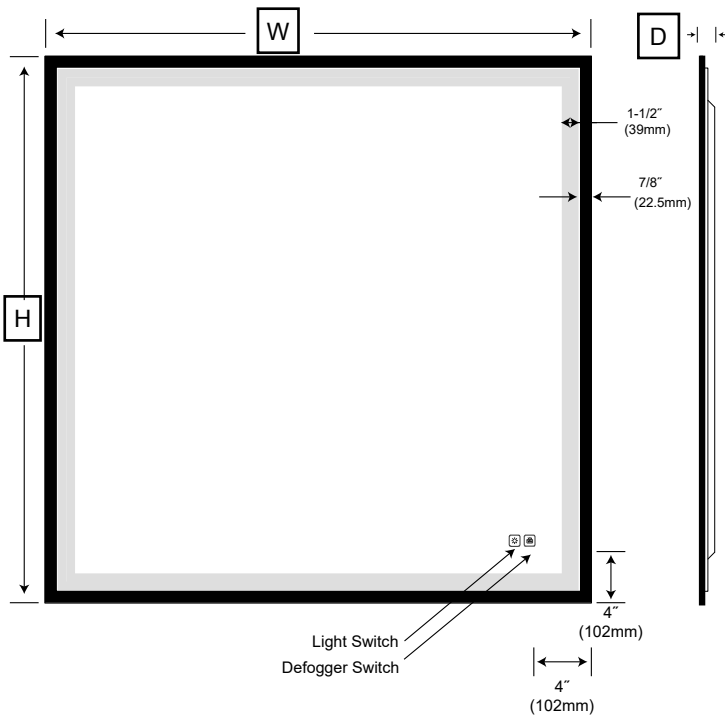

**⚠ Acrylens Reflective Film - DO NOT REMOVE!**  
**Film Réfléchissant Acrylens - NE PAS ENLEVER!**

For clarification, please contact Madeli Customer Care at (800) 819-6988 Ext.1 or service@madeli.com  
 Specifications are subject to change without prior notice

Pour plus d'information, veuillez contacter le service après-vente de Madeli au (800) 819-6988 ou service@madeli.com  
 Les spécifications sont susceptibles d'être changées sans préavis



## Sliqe II™ Illuminated Mirror Miroirs Lumineux Sliqe II™

### Specifications / Spécifications

Specifications / Spécifications	Symbol Symbole	IM-PT6030-23	IM-PT6036-23	IM-PT6042-23
Width/Largeur	W	60 1/8"(1527)	60 1/8"(1527)	60 1/8"(1527)
Height/Hauteur	H	30 1/8"(765)	36 1/8"(918)	42 1/8"(1070)
Depth/Profondeur	D	1 1/16"(27)	1 1/16"(27)	1 1/16"(27)
Vertically/Verticalement		W x H x D	W x H x D	W x H x D
Cleat/Cale (Vertical Installation)	CV	50"(1270)	50"(1270)	50"(1270)
Horizontally/Horizontalement		H x W x D	H x W x D	H x W x D
Cleat/Cale (Horizontal Installation)	CH	20"(508)	20"(508)	32"(813)
Packaging/Emballage		63"(1594)x 33"(838)x 3-1/2"(90)	63"(1594)x 39"(991)x 3-1/2"(90)	63"(1594)x 45"(1137)x 3-1/2"(90)
Net weight/Poids net		42 lbs / 19 kg	47 lbs / 21 kg	55 lbs / 25 kg
Gross weight/Poids brut		53 lbs / 24 kg	62 lbs / 28 kg	72 lbs / 33 kg
Electrical/Electricité		120 VAC 60HZ 1.3A 144W	120 VAC 60HZ 1.7A 191W	120 VAC 60HZ 1.8A 196W
Lumens/Kelvin/CRI		3627 / 2700 or 4000 / 90+	3869 / 2700 or 4000 / 90+	4358 / 2700 or 4000 / 90+
Electrical pigtail/Cable électrique		60"(1524)	60"(1524)	60"(1524)
Defogger Width/Largeur Desembeur	DW	47"(1190)	47"(1190)	47"(1190)
Defogger Height/Hauteur Desembeur	DH	14-1/4"(360)	20"(510)	20"(510)
Electrical Box Location width/Largeur emplacement boîte junction	EW	37-5/8"(956)	37-5/8"(956)	37-5/8"(956)
Electrical Box Height/Hauteur emplacement boîte junction	EH	15-1/2"(393)	21-1/2"(546)	25-1/2"(650)
Electrical Box Location/Emplacement boîte junction	EF	9-1/4"(233)	9-1/4"(233)	11-1/8"(281)

Front View / Vue de face

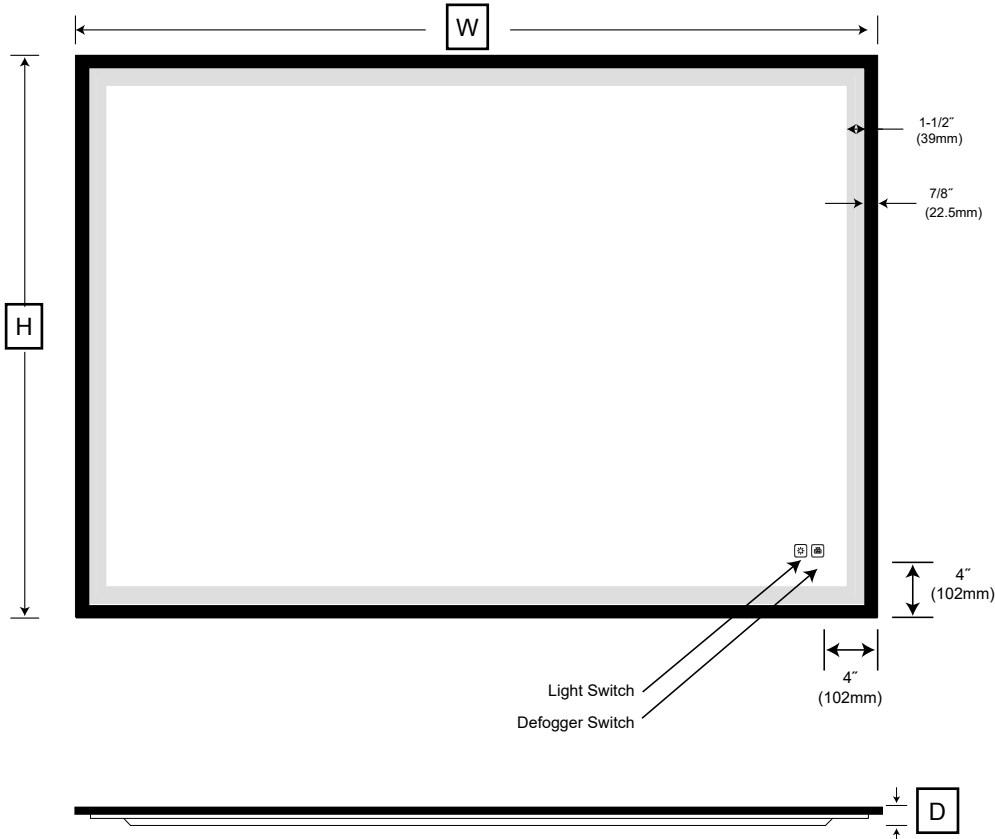

For clarification, please contact Madeli Customer Care at (800) 819-6988 Ext.1 or [service@madeli.com](mailto:service@madeli.com)  
Specifications are subject to change without prior notice

Pour plus d'information, veuillez contacter le service après-vente de Madeli au (800) 819-6988 ou [service@madeli.com](mailto:service@madeli.com)  
Les spécifications sont susceptibles d'être changées sans préavis

## Sliques II™ Illuminated Mirror Miroirs Lumineux Sliques II™

### Specifications / Spécifications

Specifications / Spécifications	Symbol Symbole	IM-PT6030-23	IM-PT6036-23	IM-PT6042-23
Width/Largeur	W	60 1/8"(1527)	60 1/8"(1527)	60 1/8"(1527)
Height/Hauteur	H	30 1/8"(765)	36 1/8"(918)	42 1/8"(1070)
Depth/Profondeur	D	1 1/16"(27)	1 1/16"(27)	1 1/16"(27)
Vertically/Verticalement		W x H x D	W x H x D	W x H x D
Cleat/Cale (Vertical Installation)	CV	50"(1270)	50"(1270)	50"(1270)
Horizontally/Horizontalement		H x W x D	H x W x D	H x W x D
Cleat/Cale (Horizontal Installation)	CH	20"(508)	20"(508)	32"(813)
Packaging/Emballage		63"(1594)x 33"(838)x 3-1/2"(90)	63"(1594)x 39"(991)x 3-1/2"(90)	63"(1594)x 45"(1137)x 3-1/2"(90)
Net weight/Poids net		42 lbs / 19 kg	47 lbs / 21 kg	55 lbs / 25 kg
Gross weight/Poids brut		53 lbs / 24 kg	62 lbs / 28 kg	72 lbs / 33 kg
Electrical/Electricité		120 VAC 60HZ 1.3A 144W	120 VAC 60HZ 1.7A 191W	120 VAC 60HZ 1.8A 196W
Lumens/Kelvin/CRI		3627 / 2700 or 4000 / 90+	3869 / 2700 or 4000 / 90+	4358 / 2700 or 4000 / 90+
Electrical pigtail/Cable électrique		60"(1524)	60"(1524)	60"(1524)
Defogger Width/Largeur Desembreur	DW	47"(1190)	47"(1190)	47"(1190)
Defogger Height/Hauteur Desembreur	DH	14-1/4"(360)	20"(510)	20"(510)
Electrical Box Location width/Largeur emplacement boîte junction	EW	37-5/8"(956)	37-5/8"(956)	37-5/8"(956)
Electrical Box Height/Hauteur emplacement boîte junction	EH	15-1/2"(393)	21-1/2"(546)	25-1/2"(650)
Electrical Box Location/Emplacement boîte junction	EF	9-1/4"(233)	9-1/4"(233)	11-1/8"(281)

### Back View / Vue arrière

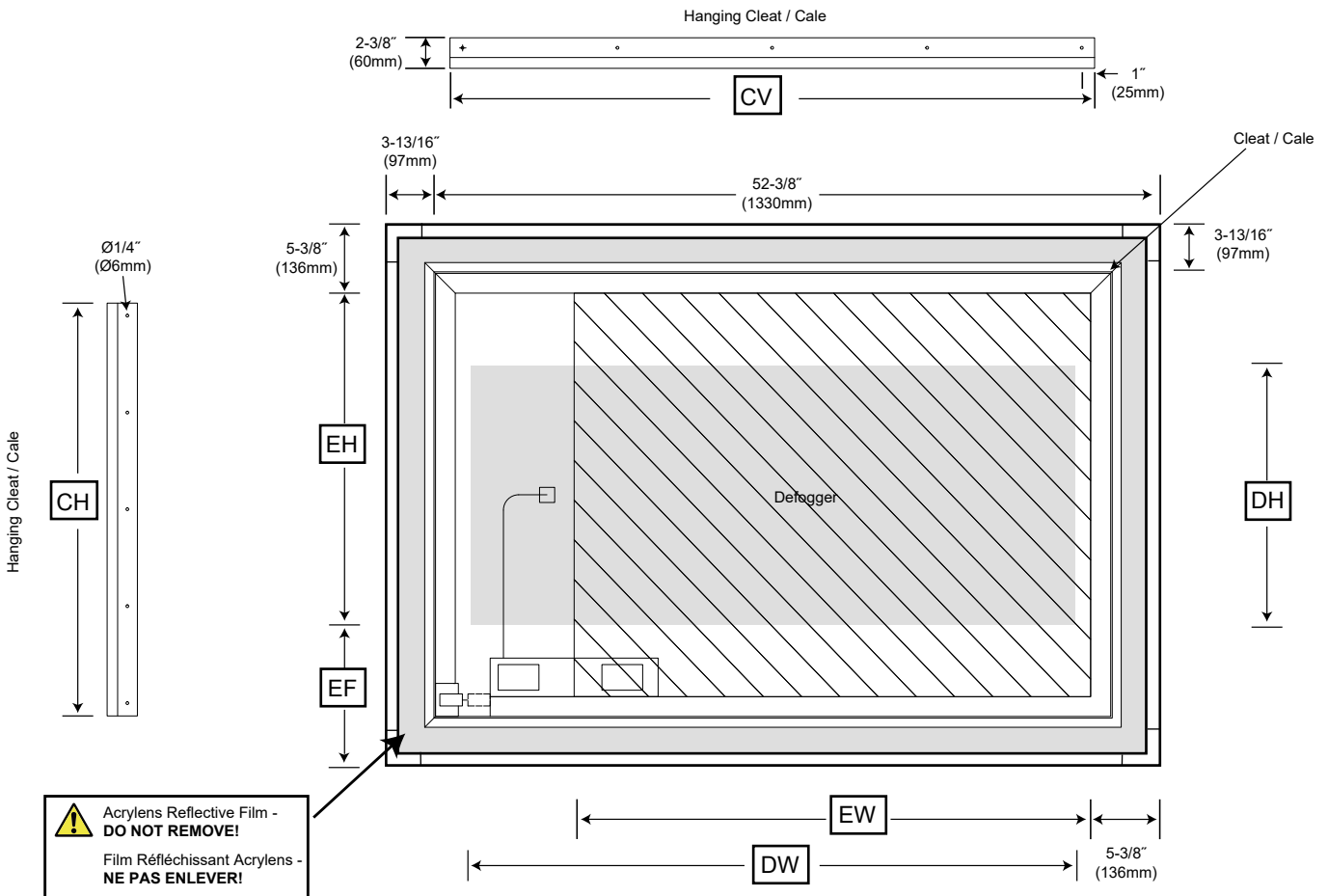

For clarification, please contact Madeli Customer Care at (800) 819-6988 Ext.1 or [service@madeli.com](mailto:service@madeli.com)  
Specifications are subject to change without prior notice

Pour plus d'information, veuillez contacter le service après-vente de Madeli au (800) 819-6988 ou [service@madeli.com](mailto:service@madeli.com)  
Les spécifications sont susceptibles d'être changées sans préavis



## Sliques II™ Illuminated Mirror Miroirs Lumineux Sliques II™

### Specifications / Spécifications

Specifications / Spécifications	Symbol Symbole	IM-PT7230-23	IM-PT7236-23	IM-PT7242-23
Width/Largeur	W	72 1/8"(1832)	72 1/8"(1832)	72 1/8"(1832)
Height/Hauteur	H	30 1/8"(765)	36 1/8"(918)	42 1/8"(1070)
Depth/Profondeur	D	1 1/16"(27)	1 1/16"(27)	1 1/16"(27)
Vertically/Verticalement		W x H x D	W x H x D	W x H x D
Cleat/Cale (Vertical Installation)	CV	62"(1575)	62"(1575)	62"(1575)
Horizontally/Horizontalement		H x W x D	H x W x D	H x W x D
Cleat/Cale (Horizontal Installation)	CH	20"(508)	20"(508)	32"(813)
Packaging/Emballage		75"(1899)x 33"(838)x 3-1/2"(90)	75"(1899)x 39"(991)x 3-1/2"(90)	75"(1899)x 45"(1137)x 3-1/2"(90)
Net weight/Poids net		48 lbs / 22 kg	55 lbs / 25 kg	65 lbs / 30 kg
Gross weight/Poids brut		62 lbs / 28 kg	72 lbs / 33 kg	85 lbs / 38 kg
Electrical/Electricité		120 VAC 60HZ 1.6A 176W	120 VAC 60HZ 2.1A 234W	120 VAC 60HZ 2.2A 240W
Lumens/Kelvin/CRI		4111 / 2700 or 4000 / 90+	4352 / 2700 or 4000 / 90+	4919 / 2700 or 4000 / 90+
Electrical pigtail/Cable électrique		60"(1524)	60"(1524)	60"(1524)
Defogger Width/Largeur Desembreur	DW	58-3/4"(1490)	58-3/4"(1490)	58-3/4"(1490)
Defogger Height/Hauteur Desembreur	DH	14-1/4"(360)	20"(510)	20"(510)
Electrical Box Location width/Largeur emplacement boîte junction	EW	49-5/8"(1261)	49-5/8"(1261)	49-5/8"(1261)
Electrical Box Height/Hauteur emplacement boîte junction	EH	15-1/2"(393)	21-1/2"(546)	25-1/2"(650)
Electrical Box Location/Emplacement boîte junction	EF	9-1/4"(233)	9-1/4"(233)	11-1/8"(281)

Front View / Vue de face

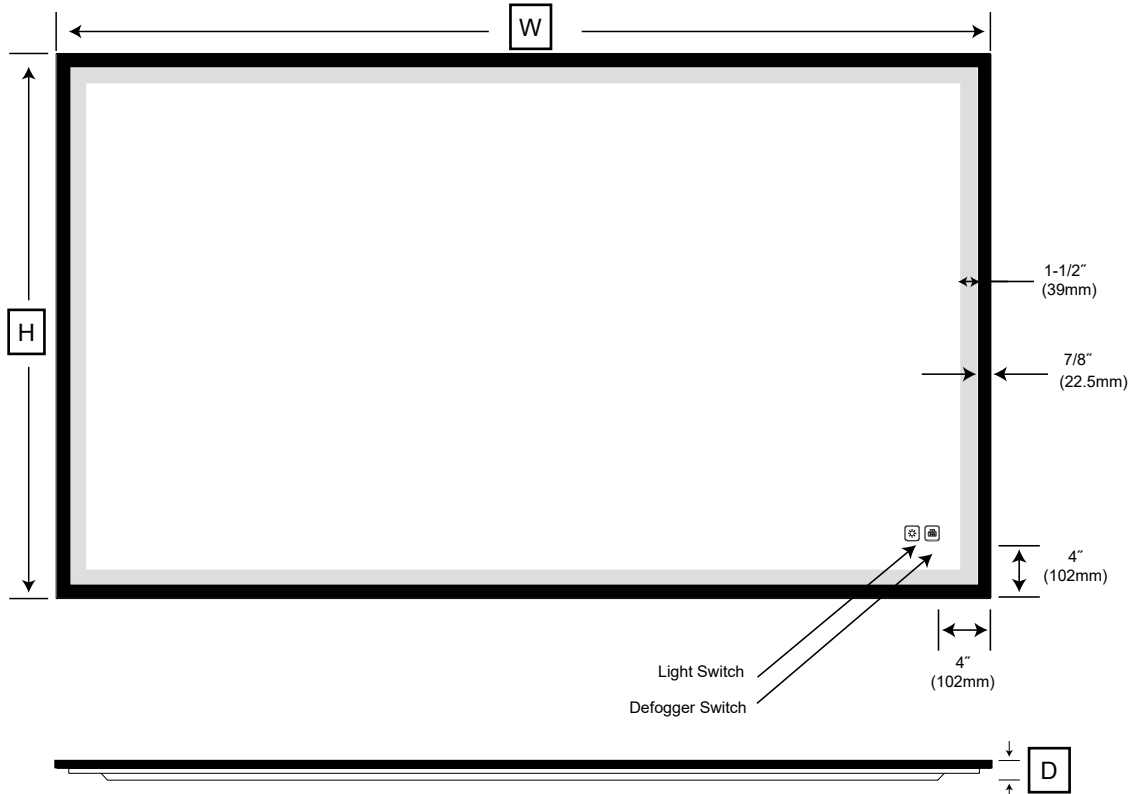

For clarification, please contact Madeli Customer Care at (800) 819-6988 Ext.1 or [service@madeli.com](mailto:service@madeli.com)  
Specifications are subject to change without prior notice

Pour plus d'information, veuillez contacter le service après-vente de Madeli au (800) 819-6988 ou [service@madeli.com](mailto:service@madeli.com)  
Les spécifications sont susceptibles d'être changées sans préavis

Sliques II™ Illuminated Mirror  
Miroirs Lumineux Sliques II™

Specifications / Spécifications

Specifications / Spécifications	Symbol Symbole	IM-PT7230-23	IM-PT7236-23	IM-PT7242-23
Width/Largeur	W	72 1/8"(1832)	72 1/8"(1832)	72 1/8"(1832)
Height/Hauteur	H	30 1/8"(765)	36 1/8"(918)	42 1/8"(1070)
Depth/Profondeur	D	1 1/16"(27)	1 1/16"(27)	1 1/16"(27)
Vertically/Verticalement		W x H x D	W x H x D	W x H x D
Cleat/Cale (Vertical Installation)	CV	62"(1575)	62"(1575)	62"(1575)
Horizontally/Horizontalement		H x W x D	H x W x D	H x W x D
Cleat/Cale (Horizontal Installation)	CH	20"(508)	20"(508)	32"(813)
Packaging/Emballage		75"(1899)x 33"(838)x 3-1/2"(90)	75"(1899)x 39"(991)x 3-1/2"(90)	
Net weight/Poids net		48 lbs / 22 kg	55 lbs / 25 kg	65 lbs / 30 kg
Gross weight/Poids brut		62 lbs / 28 kg	72 lbs / 33 kg	85 lbs / 38 kg
Electrical/Electricité		120 VAC 60HZ 1.6A 176W	120 VAC 60HZ 2.1A 234W	120 VAC 60HZ 2.2A 240W
Lumens/Kelvin/CRI		4111 / 2700 or 4000 / 90+	4352 / 2700 or 4000 / 90+	4919 / 2700 or 4000 / 90+
Electrical pigtail/Cable électrique		60"(1524)	60"(1524)	60"(1524)
Defogger Width/Largeur Desembreur	DW	58-3/4"(1490)	58-3/4"(1490)	58-3/4"(1490)
Defogger Height/Hauteur Desembreur	DH	14-1/4"(360)	20"(510)	20"(510)
Electrical Box Location width/Largeur emplacement boîte junction	EW	49-5/8"(1261)	49-5/8"(1261)	49-5/8"(1261)
Electrical Box Height/Hauteur emplacement boîte junction	EH	15-1/2"(393)	21-1/2"(546)	25-1/2"(650)
Electrical Box Location/Emplacement boîte junction	EF	9-1/4"(233)	9-1/4"(233)	11-1/8"(281)

Back View / Vue arrière

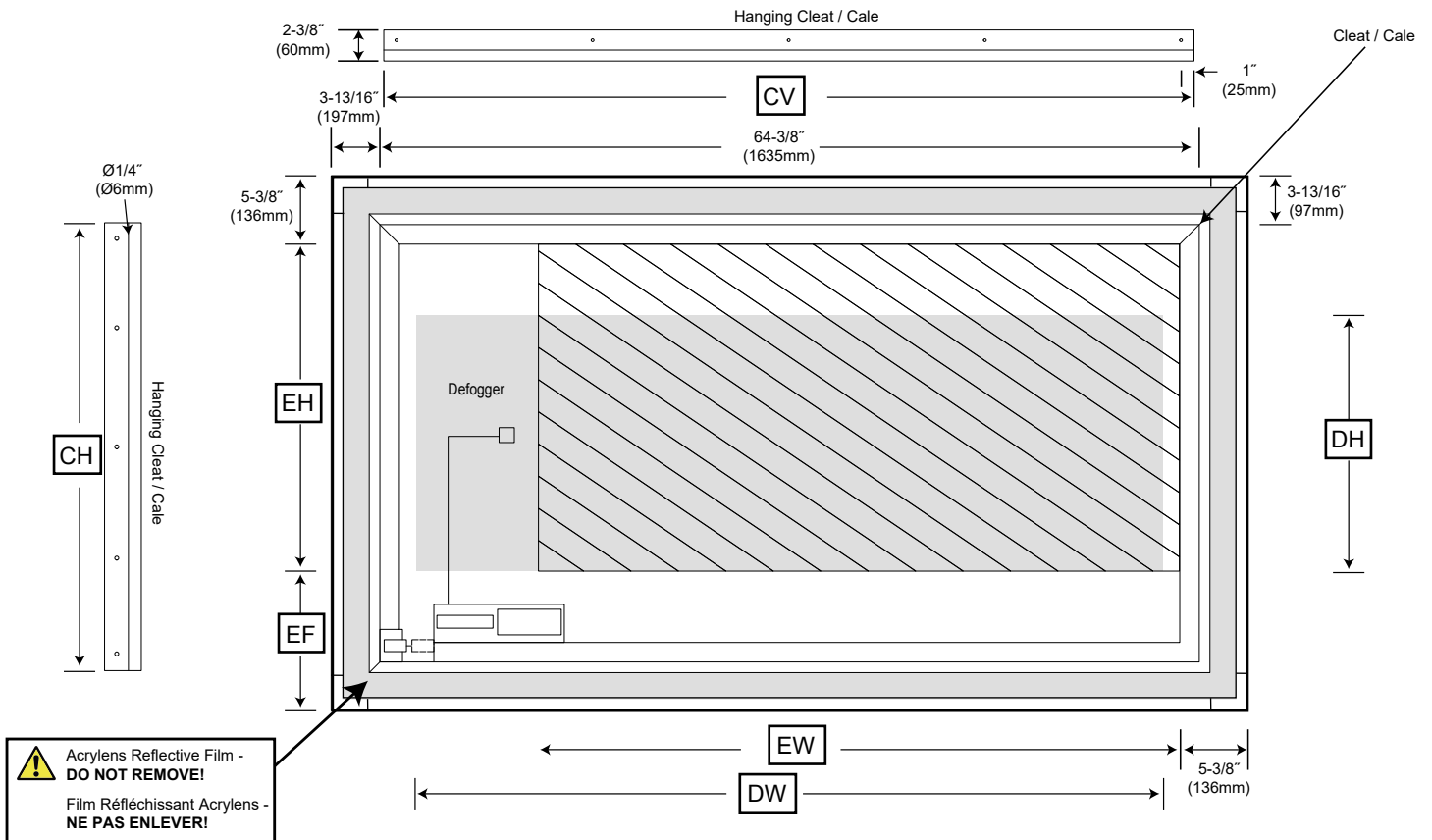

For clarification, please contact Madeli Customer Care at (800) 819-6988 Ext.1 or [service@madeli.com](mailto:service@madeli.com)  
Specifications are subject to change without prior notice

Pour plus d'information, veuillez contacter le service après-vente de Madeli au (800) 819-6988 ou [service@madeli.com](mailto:service@madeli.com)  
Les spécifications sont susceptibles d'être changées sans préavis

## Slique II™ Illuminated Mirror Miroirs Lumineux Slique II™

All Models / Tous les Modèles

### Tools and Materials / Outils et Matériaux



Tape Measure /  
Ruban à mesurer



Level /  
Niveau



Drill /  
Perceuse



Drill bit /  
Mèche



Pencil /  
Crayon

### Hardware Bag / Quincaillerie



Wire Connector /  
Connecteur de fil  
(x 3)



Drywall Anchors /  
Cheville pour drywall  
(x 5)



Wall Anchor for tile or concrete /  
Cheville pour carreaux ou béton  
(x 5)



Electrical cord clip /  
Clip de cables électriques  
(x 2)

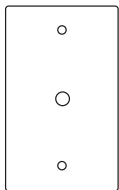

1-Gang electrical junction box cover /  
Couvercle de la boîte de junction  
(x 1)



Electrical cord anchor /  
Bride du câble électrique  
(x 1)

### DRYWALL ANCHOR INSTALLATION / INSTALLATION DES CHEVILLES POUR DRYWALL

- Using #2 Phillips screwdriver, press center of anchor tip slightly into drywall while outer cutting edges are touching wall surface. Applying pressure, turn anchor until flush with drywall.
  - Insert screw through cleat to be hung and turn into anchor.
  - An audible click will let you know when the screw is half way in and indicates that the anchor is secure.
- À l'aide d'un tournevis cruciforme n° 2, enfoncer légèrement la pointe de la cheville dans le drywall jusqu'à ce que le filetage de la cheville touche la surface du mur. Appuyer et tourner la cheville jusqu'à ce qu'elle affleure le drywall.
  - Insérer la vis à travers la cale d'accrochage et visser dans la cheville.
  - Un clic audible vous permettra de savoir quand la vis est à mi-chemin et indiquera que la cale est sécurisée.

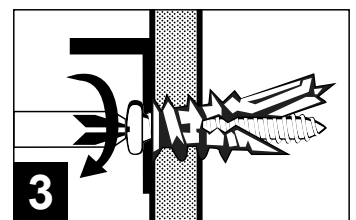
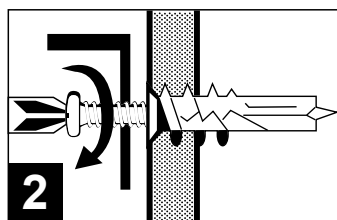
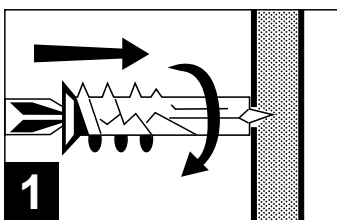

For clarification, please contact Madeli Customer Care at  
(800) 819-6988 Ext.1 or [service@madeli.com](mailto:service@madeli.com)  
Specifications are subject to change without prior notice

Pour plus d'information, veuillez contacter le service après-vente de Madeli  
au (800) 819-6988 ou [service@madeli.com](mailto:service@madeli.com)  
Les spécifications sont susceptibles d'être changées sans préavis

## Slique II™ Illuminated Mirror Miroirs Lumineux Slique II™

All Models / Tous les Modèles

### Installation / Installation

All local electrical and building codes must be observed. Maintain mirror in its original packaging until needed for installation to keep it from being damaged.

Tous les codes de l'électricité et du bâtiment locaux doivent être respectés. Il est fortement recommandé de faire installer le miroir par un électricien agréé. Garder le miroir dans son emballage d'origine jusqu'à son installation afin de l'empêcher d'être endommagé.

#### Step 1

#### MIRROR LOCATION

- Determine the desired location for the mirror.
- Mark the wall as shown below.

#### Étape 1

#### EMPLACEMENT DU MIROIR

- Déterminer l'emplacement souhaité du miroir.
- Marquer le mur comme indiqué ci-dessous.

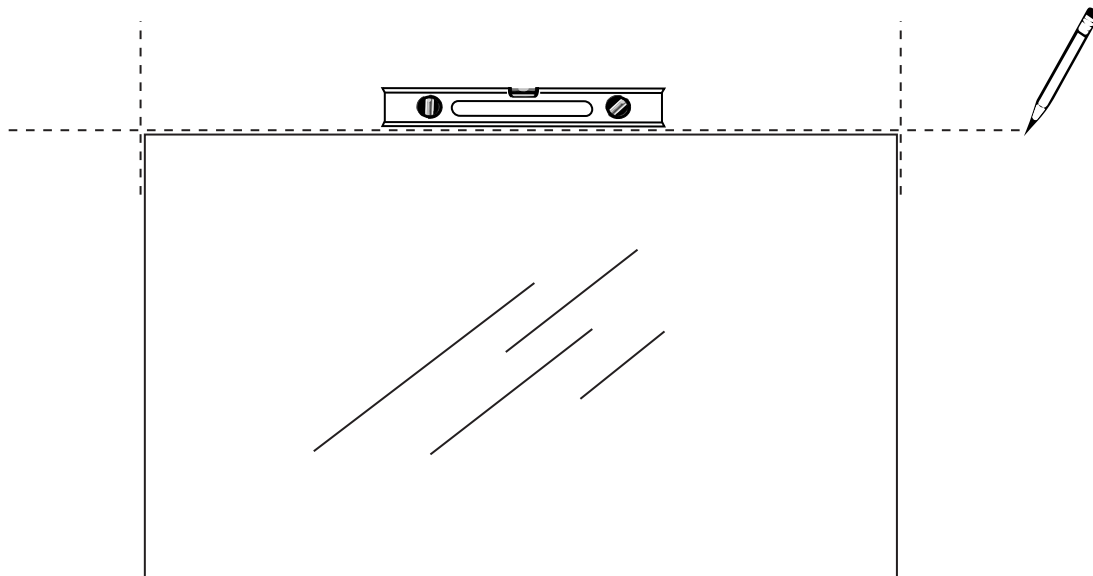

For clarification, please contact Madeli Customer Care at (800) 819-6988 Ext.1 or [service@madeli.com](mailto:service@madeli.com)  
Specifications are subject to change without prior notice

Pour plus d'information, veuillez contacter le service après-vente de Madeli au (800) 819-6988 ou [service@madeli.com](mailto:service@madeli.com)  
Les spécifications sont susceptibles d'être changées sans préavis

## Sliques II™ Illuminated Mirror Miroirs Lumineux Sliques II™

All Models / Tous les Modèles

### Installation / Installation

#### Step 2

#### ELECTRICAL BOX LOCATION

- Plan for the location of the electrical box. It should be located in the recommended area shown below. For area dimensions, refer to your specific mirror size specifications, pages 6 to 18.
- The model number is located on the Madeli label in the back of the mirror.
- Sliques Mirrors on/off built-in "Touch" switch incorporate a dimmer function. **A second dimmer cannot be used.**

#### Étape 2

#### EMPLACEMENT DE LA BOÎTE DE JUNCTION

- Planifier l'emplacement de la boîte de jonction. Elle devrait être située dans la zone recommandée ci-dessous. Pour les dimensions de cette zone, voir les spécifications correspondantes aux dimensions de votre miroir, pages 6 à 18.
- Le numéro du modèle se trouve sur l'étiquette Madeli à l'arrière du miroir.
- L'interrupteur On/Off «Touch» intégré aux miroirs sliques intègre une fonction de gradation. **Un deuxième gradateur ne peut pas être utilisé.**

#### Typical Back Views / Vues arrières typiques

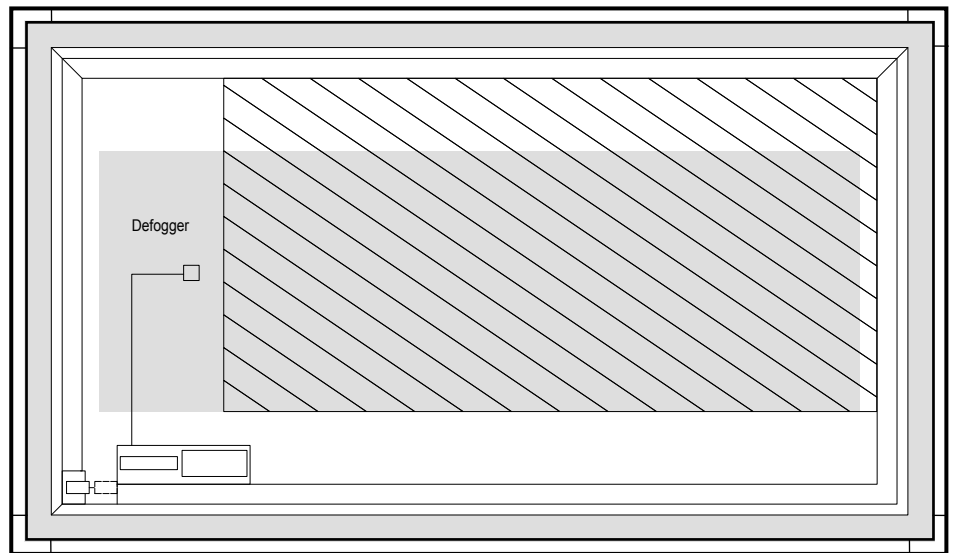
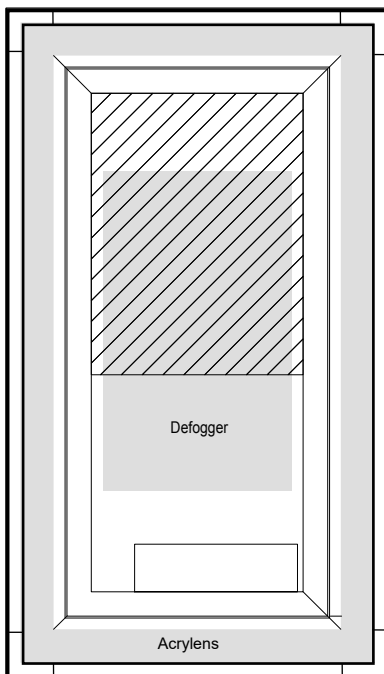

Defogger  
Désembueur

Electrical box location  
Emplacement boîte de jonction

For clarification, please contact Madeli Customer Care at (800) 819-6988 Ext.1 or [service@madeli.com](mailto:service@madeli.com)  
Specifications are subject to change without prior notice

Pour plus d'information, veuillez contacter le service après-vente de Madeli au (800) 819-6988 ou [service@madeli.com](mailto:service@madeli.com)  
Les spécifications sont susceptibles d'être changées sans préavis

## Slique II™ Illuminated Mirror Miroirs Lumineux Slique II™

All Models / Tous les Modèles

### Installation / Installation

#### Step 3

#### HANGING CLEAT INSTALLATION

- The Serenity Collection can be installed vertically or horizontally using the French Cleat installation method.
- Two hanging cleats are provided. Select the proper cleat by referring to your model specifications on pages 6 to 17.
- The cleats come with 5 holes and with 5 drywall and 5 tile/concrete anchors. It is recommended to use 3 anchors for sizes up to 42" and 5 anchors for larger sizes.
- Using the hanging cleat as template, mark the location of the anchors holes as shown below. Ensure holes are leveled.

#### Étape 3

#### INSTALLATION DE LA CALE D' ACCROCHAGE

- La collection Serenity peut être installée verticalement ou horizontalement en utilisant la méthode d'installation Cale Francaise.
- Deux cales d'accrochage sont fournies. Sélectionnez la cale appropriée selon les spécifications de votre modèle. Voir pages 6 à 17.
- Les cales ont 5 trous et sont fournies avec 10 chevilles, 5 pour drywall ou 5 pour carreaux ou béton. Il est recommandé d'utiliser 3 chevilles pour les miroirs de 1067mm ou plus petits, et 5 chevilles pour les plus grandes tailles.
- Utilisant la cale d'accrochage comme gabarit, marquez l'emplacement des autres chevilles comme indiqué ci-dessous. S'assurer que le marquage est nivelé.

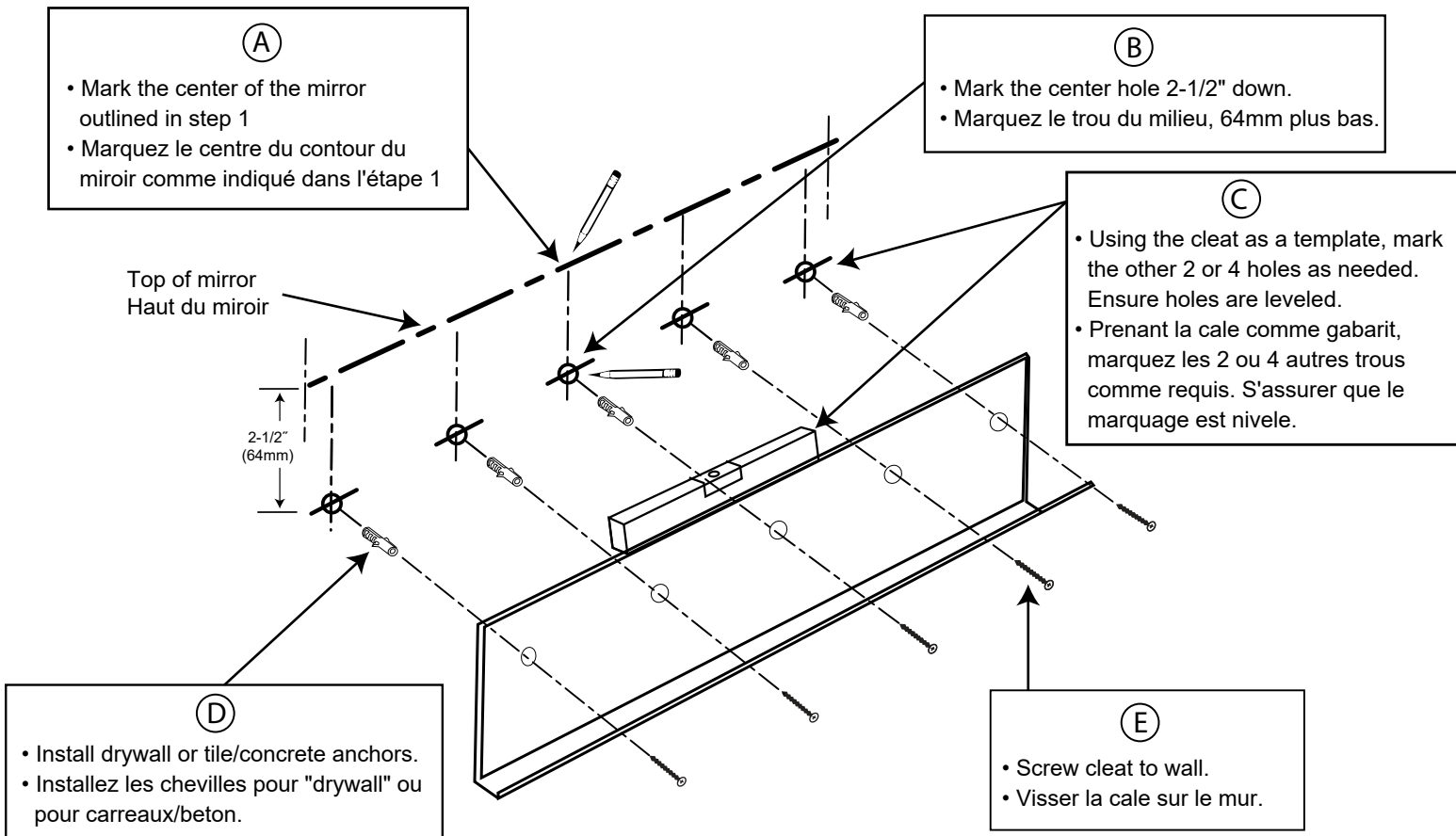

For clarification, please contact Madeli Customer Care at (800) 819-6988 Ext.1 or [service@madeli.com](mailto:service@madeli.com)  
Specifications are subject to change without prior notice

Pour plus d'information, veuillez contacter le service après-vente de Madeli au (800) 819-6988 ou [service@madeli.com](mailto:service@madeli.com)  
Les spécifications sont susceptibles d'être changées sans préavis

## Sliques II™ Illuminated Mirror Miroirs Lumineux Sliques II™

All Models / Tous les Modèles

### Installation / Installation

#### Step 4

#### ELECTRICAL CONNECTION



**DANGER!** Risk of personal injury. To avoid possible electrical shock,

- Turn off electricity at the circuit breaker before starting installation and during maintenance.
- The mirror must be properly grounded.
- All local electrical and building codes must be observed. **The mirror should be wired by a licensed electrician.**
- This fixture is for indoor use only and constructed for surface mounting.
- This fixture is not made to be used in shower or steambath areas.

#### Étape 4

#### RACCORDEMENT ÉLECTRIQUE



**DANGER!** Risque de blessure personnelle. Pour éviter tout risque d'électrocution,

- Couper le courant au disjoncteur avant de commencer l'installation ou pendant la maintenance.
- Le miroir doit être mis à la terre correctement.
- Tous les codes électriques et du bâtiment locaux doivent être respectés. Faire installer le miroir par un électricien agréé.
- Ce miroir est pour usage intérieur seulement et construit pour le montage en surface.
- Ce miroir lumineux n'est pas conçu pour être utilisé dans les zones de douche ou de bain de vapeur.

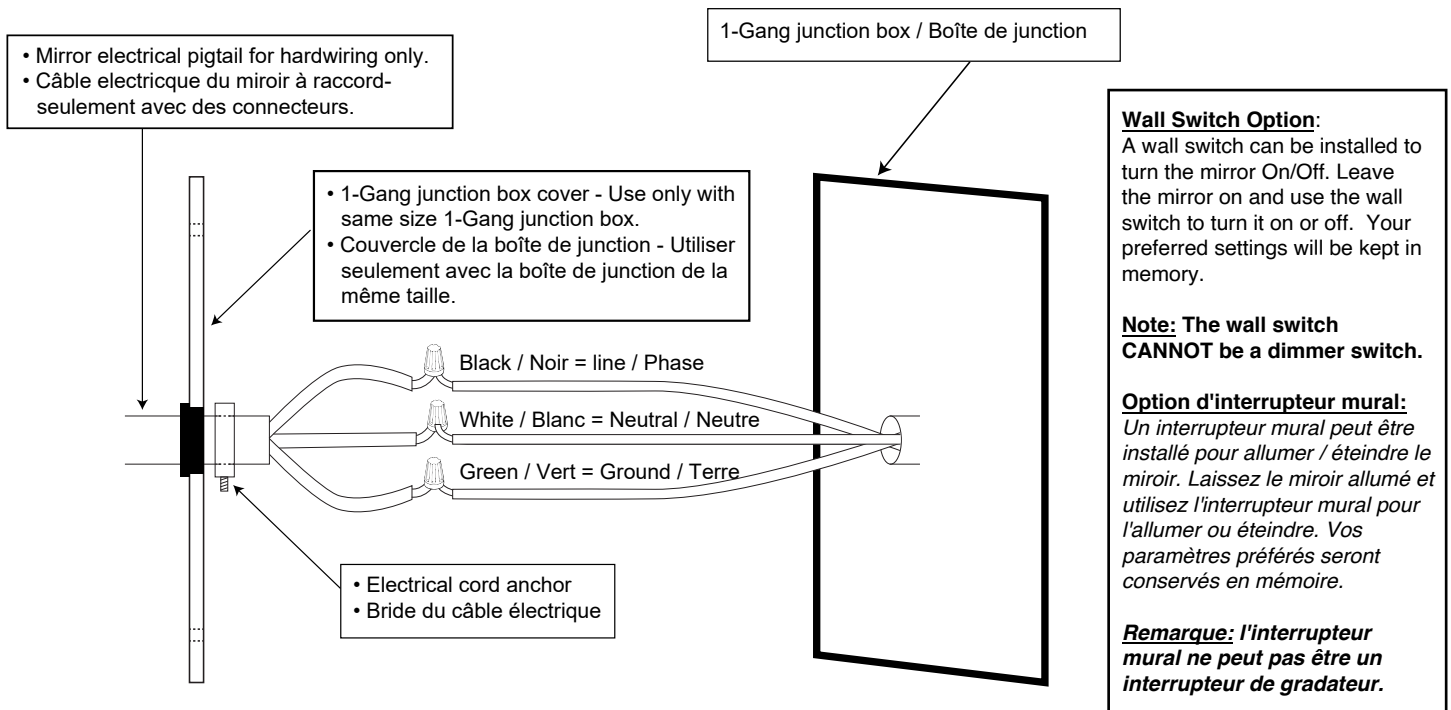

For clarification, please contact Madeli Customer Care at (800) 819-6988 Ext.1 or [service@madeli.com](mailto:service@madeli.com)

Specifications are subject to change without prior notice

Pour plus d'information, veuillez contacter le service après-vente de Madeli au (800) 819-6988 ou [service@madeli.com](mailto:service@madeli.com)

Les spécifications sont susceptibles d'être changées sans préavis



**Slique II™ Illuminated Mirror**  
**Miroirs Lumineux Slique II™**

**All Models / Tous les Modèles**

**Installation / Installation**

**Step 5**

**HANGING THE MIRROR**

Once connected, as needed, use the self-adhesive cord clips by placing them on the mirror at selected locations to hold and route any excess cord to avoid any interference with the mirror sitting flush against the wall. Finally, slide the mirror in place over the installed cleat.

**Étape 5**

**ACCROCHAGE DU MIROIR**

Une fois connecté, au besoin, utilisez les clips de câble autocollants en les plaçant sur le miroir à des endroits sélectionnés pour maintenir en place le câble pour éviter toute interférence avec l'assise du miroir contre le mur. Puis, faites glisser le miroir en place sur la cale de suspension.

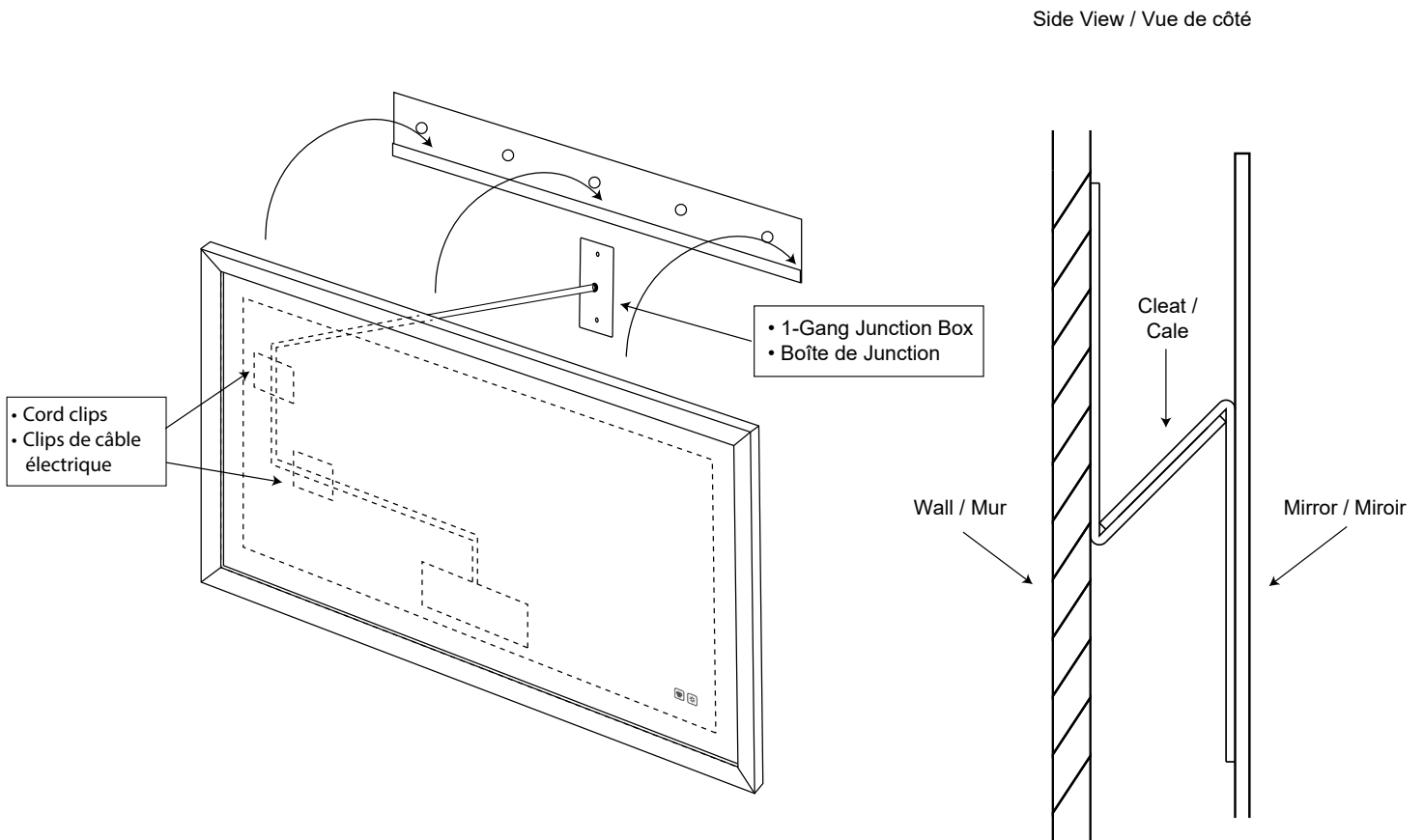

For clarification, please contact Madeli Customer Care at (800) 819-6988 Ext.1 or [service@madeli.com](mailto:service@madeli.com)  
Specifications are subject to change without prior notice

Pour plus d'information, veuillez contacter le service après-vente de Madeli au (800) 819-6988 ou [service@madeli.com](mailto:service@madeli.com)  
Les spécifications sont susceptibles d'être changées sans préavis

**Slique II™ Illuminated Mirror**  
**Miroirs Lumineux Slique II™**

**All Models / Tous les Modèles**

**Warranty / Garantie**

**LIFETIME LIMITED RESIDENTIAL WARRANTY**

Madeli USA LLC warrants the structural integrity of the assembly of the mirror/cleat frame/acrylic diffuser to be free of defects in material and workmanship during normal residential use for as long as the original consumer purchaser owns his or her home. The mirror itself and the electronic components are warranted to be free of defects in material and workmanship for a period of six years from the date of purchase.

Illuminated mirrors used in commercial applications are warranted to be free of defects in material and workmanship for one year from the date of installation.

Damage caused in transit, by accident, misuse, abuse, abnormal usage, faulty installation, improper care and cleaning or by unauthorized repairs are not covered by this warranty. Labor charges, freight, installation or other incidental or consequential costs are not covered by this warranty. Some states or provinces do not allow such exclusion or limitation, and therefore these exclusions or limitations may not be applicable. Madeli shall have no further obligation expressed or implied of any kind after the warranty period, including the implied warranty of merchantability. This warranty gives you specific legal rights. You may also have other rights which may vary from state to state.

To file a warranty claim, email to [service@madeli.com](mailto:service@madeli.com) or contact Customer Care at (800) 819 6988 Ext 1 or your dealer. Provide a description of the problem, model number, date of purchase and include the original invoice. Madeli will at its sole discretion repair or replace a defective product. Returns under this warranty must be authorized by Madeli and sent back freight prepaid.

**GARANTIE RÉSIDENIELLE LIMITÉE À VIE**

Madeli USA LLC garantit l'intégrité structurelle de l'assemblage du miroir/cale/diffuseur en acrylique d'être exempt de défauts de matériaux ou de fabrication pendant une utilisation résidentielle normale tant que l'acheteur consommateur initial est propriétaire de sa maison. Le miroir lui-même et les composants électroniques sont garantis être exempts de défauts de matériaux et de fabrication pour une période de six ans à compter de la date d'achat. Madeli, à sa seule discrétion, réparera ou remplacera le produit défectueux.

Les miroirs lumineux en applications commerciales sont garantis exempts de défauts de matériaux et de fabrication pendant un an à compter de la date d'installation.

Les dommages causés en transit, par accident, mauvaise utilisation, abus, utilisation anormale, installation défectueuse, mauvais entretien et nettoyage ou par des réparations non autorisées ne sont pas couverts par cette garantie. Les frais de main d'oeuvre, de transport, d'installation ou autres frais accessoires ou consécutifs ne sont pas couverts par cette garantie. Certaines provinces n'autorisent pas une telle exclusion ou limitation et, par conséquent, ces exclusions ou limitations peuvent ne pas s'appliquer. Madeli n'aura aucune obligation expresse ou implicite d'aucune sorte après la période de garantie, y compris la garantie implicite de qualité marchande. Cette garantie vous confère des droits légaux spécifiques. Vous pouvez également avoir d'autres droits qui peuvent varier d'une province à l'autre.

Pour soumettre une réclamation au titre de la garantie, envoyez un courrier électronique à [service@madeli.com](mailto:service@madeli.com) ou contactez le service clientèle au (305) 718 8817 Ext 1 ou votre revendeur. Fournir une description du problème, le numéro du modèle, la date d'achat et inclure la facture originale. Les retours sous garantie doivent être autorisés par Madeli et renvoyés prépayés.

For clarification, please contact Madeli Customer Care at (800) 819-6988 Ext.1 or [service@madeli.com](mailto:service@madeli.com)

Specifications are subject to change without prior notice

Pour plus d'information, veuillez contacter le service après-vente de Madeli au (800) 819-6988 ou [service@madeli.com](mailto:service@madeli.com)

Les spécifications sont susceptibles d'être changées sans préavis