



Supplemental Installation Manual

724800C

MODEL *ADC-1*

Supplemental Installation Instructions for your ADC-1 Auto Dialer

⚠ WARNING



ELECTRICAL SHOCK HAZARD

Disconnect power before installing or servicing this product. A qualified service person must install and service this product according to applicable electrical and plumbing codes.

⚠ WARNING



EXPLOSION OR FIRE HAZARD

Do not use this product with flammable liquids. Do not install in hazardous locations as defined by National Electrical Code, ANSI/NFPA 70.

Failure to follow these precautions could result in serious injury or death. Replace product immediately if switch cable becomes damaged or severed. Keep these instructions with warranty after installation. This product must be installed in accordance with National Electric Code, ANSI/NFPA 70 so as to prevent moisture from entering or accumulating within boxes, conduit bodies, fittings, float housing, or cable.

Product Description

The ADC-1 is an auto dialer unit that is designed to be connected to an alarm system or control panel with auxiliary contacts and to function when the alarm activates. The ADC-1 can be programmed to store up to 4 numbers to dial any combination of standard telephones, most cellular phones, alpha/voice pagers and/or numeric pagers to deliver a recorded message of up to 16 seconds. This manual will describe the installation and operation of an ADC-1 auto dialer.

Installing the ADC-1

1. Disconnect all power. Make sure the ADC-1 auto dialer is turned off before doing any wiring or phone line hook-up. Determine mounting location for the auto dialer within 7 feet of a telephone outlet.
2. There are two cables located at the top of the auto dialer. One two-wire cable labeled **TEL LINE** and one four-wire cable for power and alarm. See Figure 1. The two-wire cable is already connected into the auto dialer jack on one end. The other end should be connected to a telephone outlet.
3. The four wire cable comes connected to the auto dialer. Two wires, the "Red" and "Black", are connected to the auto dialer power supply. The other two wires, "Yellow" and "White", are to be connected to the auxiliary contacts of an alarm system. Connect the "Yellow" and "White" wires per alarm system instructions.
4. Plug in the power supply to a standard 120 VAC, 60 Hz outlet. Install a standard 9 V battery in the back of the auto dialer for backup power. Mount the auto dialer to the wall with two appropriately spaced screws.
5. Program the auto dialer per instructions. See Programming the auto dialer on Page 2.
6. Test the auto dialer by triggering the alarm system or activating the signaling device. The auto dialer should begin to call out with an outgoing message. Note: Silencing the alarm system will prevent the auto dialer from activating.

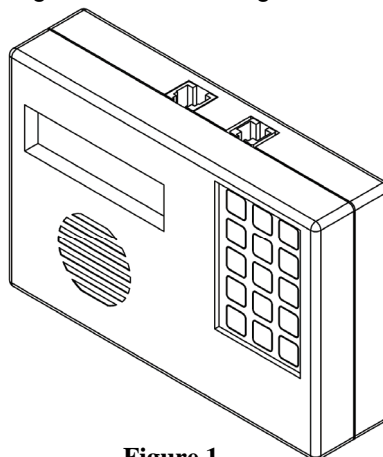

Figure 1

Programming the ADC-1

This instruction will detail programming the auto dialer to dial out when an alarm condition occurs, and deliver a voice message (or numeric code for pagers) for regular telephones, PBX systems, or pagers. For more detailed operation, please refer to the United Security Products Installation and Instruction Manual for the Model AVD-45b. This will be included with the ADC-1 package.

1. The auto dialer has four "modes": **OFF**, **PROGRAM**, **TEST**, and **OPERATE**. You can cycle through the "modes" by pushing the **M** button. First enter the **PROGRAM** mode and the display will say "PROGRAM: NUMBERS". Push **1** for "YES" and the display will read "ENTER NUMBER". Enter the phone number for the first telephone number to be dialed (1+ area code if needed). After the number, press **P** momentarily and then the location you want to store the number (1 through 4. Up to four numbers can be stored).
2. After all the telephone numbers have been programmed, push **2** for "NO" at the "PROGRAM: NUMBERS" prompt, and again at the "PROGRAM: T-LINE" prompt. The display will now read "PROGRAM: OGM", push **1** to record an outgoing message. You will now be able to record a 16 second message to be delivered to all of the programmed telephone numbers. Press and hold the * button while recording the message. For best results, locate the microphone on the lower left corner of the auto dialer, and speak about 12 inches from the microphone in a clear and normal voice.
3. After you have recorded an outgoing message, the display will read "PROGRAM: CHANNEL". Press **1** for "YES". The display will read "EXIT DELAY", press **2** for "OFF". The display will read "ENTRY DELAY", press **2** for "OFF". The display will read "N.O./N.C.", press **2** for N.C. The display will read "N.O./N.C.", press **2** for "CONT".
4. This will complete the programming, press the **M** button to change the mode to "OPERATE". If any of the phone numbers or the outgoing message need to be changed, repeat the instructions to save them again.
5. To store a pager number, after inputting the entire number, press and *hold* the **P** button for 2 seconds. A "P" will show up in the number sequence, and this will enter a 2 second pause. If additional pauses are needed, more can be added up to a total of 10 pauses. After the pause sequence, input the numeric code to be delivered. This code will be displayed on the pager. Please note that the total length of the number is limited to 28 characters including pauses and #'s. At the end of the numeric message, press the **P** button momentarily and press the number corresponding to the location you want to store the phone number (1 through 4).
6. To program the auto dialer in a PBX system, press **2** at the "PROGRAM: NUMBERS" prompt. The display will read "PROGRAM: T-LINE", press **1** for YES. Then press **1** for a touch tone phone service or **2** for a pulse or rotary phone service. The display will read "PROGRAM: PBX", press **1** for ON, and enter the PBX number to dial out (0-9).
7. To test the auto dialer with a phone line connected, trigger the alarm that the auto dialer is connected to. This should trigger the auto dialer as well, and the dialer should call each of the stored telephone numbers and deliver the outgoing message. To test the auto dialer without a phone line connection, use the **TEST** mode and press **1** "TEST: T-LINE" and "TEST: CHANNEL". The auto dialer will then cycle through all the settings, display the phone numbers, and play the outgoing message.

Liberty Pumps, 2 Year Limited Warranty

Liberty Pumps, Inc. warrants that pumps of its manufacture are free from all factory defects in material and workmanship for a period of 2 years from the date of purchase. The date of purchase shall be determined by a dated sales receipt noting the model and serial number of the pump. The dated sales receipt must accompany the returned pump if the date of return is more than 2 years from the "CODE" (date of manufacture) number noted on the pump nameplate.

The manufacturer's obligation under this Warranty shall be limited to the repair or replacement of any parts found by the manufacturer to be defective, provided the part or assembly is returned freight prepaid to the manufacturer or its authorized service center, and provided that none of the following warranty-voiding characteristics are evident:

The manufacturer shall not be liable under this Warranty if the product has not been properly installed; if it has been disassembled, modified, abused or tampered with; if the electrical cord has been cut, damaged, or spliced; if the pump discharge has been reduced in size; if the pump has been used in water containing sand, lime, cement, gravel or other abrasives; if the product has been used to pump chemicals or hydrocarbons; if a non-submersible motor has been subjected to excessive moisture; or if the label bearing the serial, model, and code number has been removed.

Liberty Pumps, Inc. shall not be liable for any loss, damage or expenses resulting from installation or use of its products, or for consequential damages, including costs of removal, reinstallation or transportation.

There is no other express warranty. All implied warranties, including those of merchantability and fitness for a particular purpose, are limited to two years from the date of purchase.

This warranty contains the exclusive remedy of the purchaser, and, where permitted, liability for consequential or incidental damages under any and all warranties are excluded.



7000 Apple Tree Avenue
Bergen, NY 14416
Phone 800-543-2550
www.libertypumps.com



Manual de Instalación Suplementario

724800C

MODELO *ADC-1*

Instrucciones de instalación suplementarias para su marcador automático ADC-1

 ADVERTENCIA	RIESGO DE ELECTROCUCIÓN Desconecte la electricidad antes de instalar este producto o realizar su mantenimiento. Un técnico calificado deberá instalar y hacer el mantenimiento de este producto conforme a los códigos eléctricos y de plomería pertinentes.	 ADVERTENCIA	RIESGO DE EXPLOSIÓN O INCENDIO No utilice este producto con líquidos inflamables. No lo instale en lugares peligrosos según lo define el Código Eléctrico Nacional (NEC) ANSI/NFPA 70 de Estados Unidos.
Si no se observan estas precauciones se podrían sufrir lesiones graves o la muerte. Reemplace de inmediato el producto si se corta o se daña el cable del interruptor. Conserve estas instrucciones con la garantía después de la instalación. Este producto debe instalarse conforme a las disposiciones del Código Eléctrico Nacional (NEC) ANSI NFPA 70 de Estados Unidos para impedir que penetre humedad o se acumule dentro de cajas, cuerpos de canal, uniones, caja de flotador o el cable.			

Descripción del producto

El marcador automático ADC-1 se ha diseñado para conectarse a un sistema de alarma o panel de control con contactos auxiliares y funcionar cuando se activa una alarma. El ADC-1 puede programarse para almacenar hasta 4 números a fin de marcar cualquier combinación de teléfonos estándar, casi todos los teléfonos celulares, buscapersonas alfabéticos/de voz o buscapersonas numéricos para emitir un mensaje grabado de hasta 16 segundos. En este manual se describirá la instalación y la operación de un marcador automático ADC-1.

Instalación del ADC-1

1. Desconecte totalmente la electricidad. Compruebe que el marcador automático ADC-1 esté apagado antes de hacer cualquier cableado o de conectar la línea telefónica. Determine la ubicación de montaje del marcador automático a no más de 2.13 m (7 pies) de una toma telefónica.
2. Hay dos cables ubicados en la parte superior del marcador automático. Hay un cable de dos hilos rotulado **TEL LINE** (línea telefónica) y un cable de cuatro hilos para la alimentación y la alarma. Vea la Figura 1. El cable de dos hilos ya está conectado al enchufe del marcador automático en un extremo. El otro extremo debe conectarse a una toma telefónica.
3. El cable de cuatro hilos viene conectado al marcador automático. Hay dos cables, el "Rojo" y el "Negro", conectados a la fuente de alimentación del marcador automático. Los otros dos cables, el "Amarillo" y el "Blanco", que deben conectarse a los contactos auxiliares de un sistema de alarma. Conecte los hilos "Amarillo" y "Blanco" según las instrucciones para el sistema de alarma.
4. Enchufe la fuente de alimentación a un tomacorriente estándar de 120 VCA, 60 Hz. Instale una batería estándar de 9 voltios en la parte posterior del marcador automático para tener energía de reserva. Monte el marcador automático a la pared con dos tornillos colocados a la distancia correspondiente.
5. Programe el marcador automático según las instrucciones pertinentes. Vea la sección "Programación del marcador automático" en la página 2.
6. Pruebe el marcador automático; para ello, dispare el sistema de alarma o active el dispositivo de señalización. El marcador automático deberá iniciar la llamada externa con un mensaje de salida. Nota: Si se silencia el sistema de alarma se impedirá la activación del marcador automático.



Figura 1

Programación del ADC-1

En esta instrucción se detallará la programación del marcador automático para hacer una llamada externa cuando se produce una condición de alarma, y emitir un mensaje de voz (o un código numérico para buscapersonas) destinado a teléfonos comunes, centrales PBX o buscapersonas. Para obtener información más detallada sobre la operación, consulte el manual de instalación e instrucciones de United Security Products correspondiente al modelo AVD-45b. Dicho manual se incluirá en el paquete del ADC-1.

1. El marcador automático tiene cuatro "modos": **OFF (Apagado)**, **PROGRAM (Programar)**, **TEST (Probar)** y **OPERATE (Operar)**. Podrá recorrer todos los "modos" si oprime el botón **M**. Ingrese primero al modo **PROGRAM** y la pantalla indicará "PROGRAM: NUMBERS" (Programar: Números). Oprima **1** para seleccionar "YES" (Sí) y la pantalla indicará "ENTER NUMBER" (Ingresar el número). Ingrese el número telefónico correspondiente al primer número a marcar (1+ código de área, si es necesario). Después del número, oprima **P** momentáneamente y luego la ubicación donde desee guardar el número (de 1 a 4; pueden almacenarse hasta cuatro números).
2. Después de programar todos los números telefónicos, oprima **2** para seleccionar "NO" ante el indicador "PROGRAM: NUMBERS" (Programar: Números), y otra vez ante el indicador "PROGRAM: T-LINE" (Programar: Línea telefónica). Entonces la pantalla indicará "PROGRAM: OGM" (Programar: Mensaje saliente), oprima **1** para grabar un mensaje saliente. Ahora podrá grabar un mensaje de 16 segundos que se enviará a todos los números telefónicos programados. Mantenga oprimido el botón * (asterisco) mientras graba el mensaje. Para obtener los mejores resultados, encuentre el micrófono que está en la esquina inferior izquierda del marcador automático, y hable a unos 30 cm (12 pulg.) del micrófono con voz clara y normal.
3. Después de grabar el mensaje saliente, la pantalla indicará "PROGRAM: CHANNEL" (Programar: Canal). Oprima **1** para seleccionar "YES" (Sí). La pantalla indicará "EXIT DELAY" (Demora de salida), oprima **2** para seleccionar "OFF" (Apagado). La pantalla indicará "ENTRY DELAY" (Demora de entrada), oprima **2** para seleccionar "OFF" (Apagado). La pantalla indicará "N.O./N.C." (Normalmente abierto/cerrado), oprima **2** para seleccionar N.C. (Normalmente cerrado). La pantalla indicará "N.O./N.C." (Normalmente abierto/cerrado), oprima **2** para seleccionar "CONT" (Continuo).
4. Con esto finalizará la programación, oprima el botón **M** para cambiar el modo a "OPERATE" (Operar). Si hay que cambiar alguno de los números telefónicos o el mensaje saliente, repita lo indicado en las instrucciones para volver a guardarlos.
5. Para almacenar un número de buscapersonas, después de ingresar el número completo, mantenga oprimido el botón **P** por 2 segundos. Aparecerá una "P" en la secuencia numérica, y eso incorporará una pausa de 2 segundos. Si se necesitan pausas adicionales, pueden agregarse más, hasta un total de 10 pausas. Después de la secuencia de pausas, ingrese el código numérico a emitirse. Éste es el código que aparecerá en la pantalla del buscapersonas. Tenga presente que la longitud total del número se limita a 28 caracteres incluyendo pausas y dígitos. Al final del mensaje numérico, oprima el botón **P** momentáneamente y luego oprima el número correspondiente a la ubicación donde desee guardar el número telefónico (de 1 a 4).
6. Para programar el marcador automático en una central PBX, oprima **2** ante el indicador "PROGRAM: NUMBERS" (Programar: Números). La pantalla indicará "PROGRAM T-LINE" (Programar: Línea telefónica), oprima **1** para seleccionar "YES" (Sí). Luego oprima **1** para un servicio telefónico de teclas o **2** para un servicio telefónico de pulsos de discado. La pantalla indicará "PROGRAM: PBX" (Programar: PBX), oprima **1** para seleccionar "ON" (Encendido), y marque el número de salida externa de la central PBX (0-9).
7. Para probar el marcador automático con una línea telefónica conectada, dispare la alarma a la cual está conectado el marcador automático. Eso deberá disparar también el marcador automático, y éste marcará cada uno de los números telefónicos almacenados y emitirá el mensaje saliente. Para probar el marcador automático sin conectarlo a una línea telefónica, use el modo **TEST** (Probar) y oprima **1** "TEST: T-LINE" (Probar: Línea telefónica) y "TEST: CHANNEL" (Probar: Canal). El marcador automático recorrerá entonces todas las configuraciones, mostrará los números telefónicos en la pantalla y reproducirá el mensaje saliente.

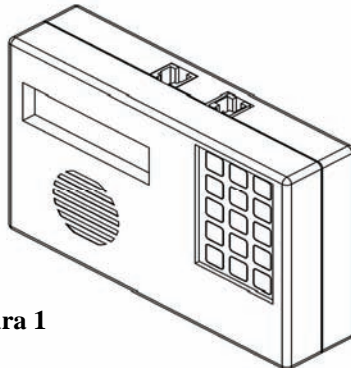
Garantía limitada de 2 años de Liberty Pumps

Liberty Pumps, Inc. garantiza que las bombas que fabrica están libres de defectos en los materiales y la mano de obra por un período de 2 años a partir de la fecha de compra. La fecha de compra se determinará con el recibo de compra fechado, que incluya el modelo y el número de serie de la bomba. El recibo fechado de la compra deberá adjuntarse a la bomba si la fecha de devolución ocurre más de 2 años después de la fecha de fabricación (código-CODE) indicada en la placa de la unidad.

Las obligaciones del fabricante bajo esta garantía se limitarán a la reparación o reemplazo de las piezas que el fabricante determine que son defectuosas, siempre que la pieza, o ensamblaje de piezas, sea devuelta con el porte pagado al fabricante o a uno de sus centros autorizados, y que no se evidencie ninguna de las siguientes características, lo que supondría la anulación de la garantía:

El fabricante no tendrá obligación alguna bajo esta garantía si el producto no ha sido instalado correctamente; si ha sido desmontado, modificado, maltratado o forzado; si el cable eléctrico se ha cortado, dañado o empalmado; si se redujo el tamaño de la descarga de la bomba; si la bomba se usó con agua que contenía arena, cal, cemento, grava u otros elementos abrasivos; si se utilizó para bombear productos químicos o hidrocarburos; si un motor no sumergible fue sometido a exceso de humedad; o si se retiró la etiqueta con el número de serie, modelo y código.

Liberty Pumps, Inc. no se hace responsable de pérdidas, daños o gastos que resulten por la instalación o uso de sus productos, o por daños emergentes, incluidos los costos de desmontaje, reinstalación o transporte de la unidad.

No se ofrece ninguna otra garantía expresa. Todas las garantías implícitas, incluidas las de comerciabilidad e idoneidad para un propósito determinado, están limitadas a un plazo de dos años a partir de la fecha de compra.

Esta garantía representa el único recurso del comprador y, siempre que se permita, se excluye toda responsabilidad por daños consecuentes y fortuitos bajo cualquier otra garantía.



7000 Apple Tree Avenue
Bergen, NY 14416
Teléfono 800-543-2550
www.libertypumps.com

MODÈLE *ADC-1*

Directives d'installation supplémentaires pour le composeur automatique ADC-1

MISE EN GARDE 	DANGER D'ÉLECTROCUTION Couper l'alimentation électrique avant d'installer ce produit ou d'effectuer des travaux d'entretien. L'installation et l'entretien de ce produit doivent être effectués par un technicien qualifié dans le respect des codes d'électricité et de plomberie en vigueur.	MISE EN GARDE 	DANGER D'EXPLOSION OU D'INCENDIE NE PAS utiliser ce produit pour pomper des liquides inflammables. Ne pas installer dans des endroits dangereux, tels que définis par le National Electrical Code (code national de l'électricité), ANSI/NFPA 70.
Négliger de respecter ces précautions peut causer des blessures graves ou des pertes de vies humaines. Remplacer ce produit immédiatement si le câblage de l'interrupteur est endommagé ou rompu. Conserver ces directives après l'installation. Ce produit doit être installé dans le respect du National Electric Code (code national de l'électricité) ANSI NFPA 70 afin de prévenir l'infiltration et l'accumulation d'humidité dans les boîtiers, les conduites, les raccords, le boîtier du flotteur ou le câble.			

Description du produit

Le système ADC-1 est un composeur automatique conçu pour être raccordé à un système d'alarme ou un panneau de commande avec contacts auxiliaires et se mettre en marche lorsque l'alarme s'active. Le ADC-1 peut être programmé pour garder en mémoire jusqu'à 4 numéros pour communiquer avec n'importe quelle combinaison de téléphones standard, la plupart des téléphones portables, des téléavertisseurs alphabétiques/vocaux et numériques afin de transmettre un message enregistré jusqu'à 16 secondes. Ce manuel décrit l'installation et le fonctionnement du composeur automatique ADC-1.

Installation du ADC-1

1. Couper toute alimentation électrique. S'assurer que le composeur automatique ADC-1 est éteint avant de procéder à tout travail de câblage ou de raccordement à une ligne téléphonique. Déterminer l'emplacement où sera fixé le composeur, à moins de 2,1 m (7 pi) d'une prise téléphonique.
2. On trouve deux câbles situés au sommet du composeur automatique : un câble à deux fils appelé **TEL LINE** et un câble à quatre fils pour l'alimentation électrique et l'alarme. Voir illustration 1. Le câble à deux fils est déjà raccordé au connecteur du composeur automatique à une extrémité. L'autre extrémité doit être raccordée à une prise téléphonique.
3. Le câble à quatre fils est raccordé au composeur automatique en usine. Deux fils, le « rouge » et le « noir », sont raccordés au bloc d'alimentation du composeur automatique. Les deux autres fils, le « jaune » et le « blanc », doivent être raccordés aux contacts auxiliaires d'un système d'alarme. Raccorder les fils « jaune » et « blanc » au système d'alarme en suivant le mode d'emploi de celui-ci.
4. Raccorder le bloc d'alimentation à une prise 120 Vca, 60 Hz standard. Installer une pile 9 V standard à l'arrière du composeur automatique pour assurer l'alimentation de secours. Fixer le composeur automatique au mur avec deux vis à la distance indiquée.
5. Programmer le composeur automatique en suivant les directives. Voir Programmation du composeur automatique à la page 2.
6. Tester le composeur automatique et déclenchant le système d'alarme ou en activant le dispositif de signalisation. Le composeur automatique devrait commencer à effectuer un appel pour acheminer un message. Remarque : Désactiver le système d'alarme empêchera l'activation du composeur automatique.

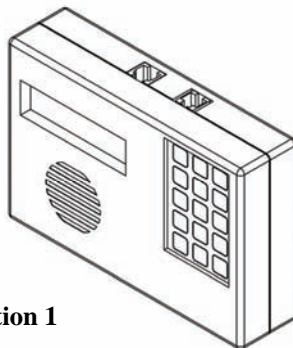

Illustration 1

Programmation du ADC-1

Ce mode d'emploi explique en détail la programmation du composeur automatique afin qu'il fasse un appel lors qu'une situation qui déclenche l'alarme se produit et qu'il achemine un message à des appareils téléphoniques ordinaires, les systèmes PBX ou les téléavertisseurs (ou encore un code numérique à l'intention des téléavertisseurs numériques). Pour de plus amples renseignements sur le fonctionnement de l'appareil, consulter le manuel d'installation et le mode d'emploi du modèle AVD-45b de United Security Products fourni avec l'appareil ADC-1.

1. Le composeur automatique comprend quatre « modes » : **OFF**, **PROGRAM**, **TEST**, et **OPERATE (arrêt, programmation, test et fonctionnement)**. Pour passer d'un mode à l'autre, appuyer sur la touche **M**. Entrer d'abord le mode **PROGRAM**; le dispositif d'affichage indiquera « PROGRAM: NUMBERS » (programmation : chiffres). Appuyer sur **1** pour « YES » (oui) et le dispositif d'affichage indiquera « ENTER NUMBER » (entrer les chiffres). Entrer le premier numéro de téléphone à composer (1, plus l'indicatif régional). Après avoir entré le numéro, appuyer un instant sur **P**, puis indiquer l'emplacement où enregistrer le numéro (1 à 4. On peut enregistrer jusqu'à quatre numéros).
2. Une fois la programmation de tous les numéros de téléphone terminée, appuyer sur **2** pour « NO » (non) à l'invite « PROGRAM: NUMBERS » (programmation : numéros), puis de nouveau à l'invite « PROGRAM: T-LINE » (programmation : ligne téléphonique). « PROGRAM: OMG » (programmation : message sortant) s'affiche alors; appuyer sur **1** pour enregistrer un message sortant. Il est alors possible d'enregistrer un message de 16 secondes qui sera transmis à tous les numéros de téléphone programmés. Maintenir la touche * enfoncée pendant l'enregistrement du message. Pour de meilleurs résultats, localiser le microphone dans le coin inférieur gauche du composeur automatique et parler à environ 30 cm (12 po) de celui-ci, d'une voix claire et habituelle.
3. « PROGRAM: CHANNEL » (programmation : canal) s'affiche après l'enregistrement du message sortant. Appuyer sur **1** pour « YES ». Lorsque « EXIT DELAY » (délai de sortie), appuyer sur **2** pour « OFF » (arrêt). Lorsque « ENTRY DELAY » (délai d'entrée) s'affiche, appuyer sur **2** pour « OFF ». Lorsque « N.O./N.C. » (normalement ouvert/normalement fermé) s'affiche, appuyer sur **2** pour N.C (normalement fermé). Lorsque « N.O./N.C. » s'affiche, appuyer sur **2** pour « CONT » (poursuivre).
4. Cela achève la programmation; appuyer sur la touche **M** pour faire passer le mode à « OPERATE » (marche). Lorsqu'il est nécessaire de modifier l'un des numéros de téléphone ou le message sortant, répéter les directives pour les enregistrer de nouveau.
5. Pour enregistrer un numéro de téléavertisseur, maintenir la touche **P** enfoncée pendant 2 secondes après avoir entré le numéro au complet. Un « P » apparaîtra dans la séquence du numéro. Cela insérera une pause de 2 secondes. Si nécessaire, il est possible d'ajouter 10 autres pauses. Après la séquence de pauses, entrer le code numérique à transmettre. Ce code s'affichera sur le téléavertisseur. Il est à noter que la longueur totale du numéro est limitée à 28 caractères, incluant les pauses et #. À la fin du message numérique, appuyer sur la touche **P** pendant un instant et appuyer sur le chiffre correspondant à l'emplacement où le numéro sera enregistré (1 à 4).
6. Afin de programmer le composeur automatique avec un système PBX, appuyer sur **2** suivant l'invite « PROGRAM: NUMBERS ». Lorsque « PROGRAM: T-LINE » s'affiche, appuyer sur **1** pour YES. Appuyer ensuite sur **1** s'il s'agit d'une ligne téléphonique à tonalité ou sur **2** s'il s'agit d'une ligne téléphonique à impulsion ou à cadran. Lorsque « PROGRAM: PBX » (programmation : PBX) s'affiche, appuyer sur **1** pour ON (en marche), puis entrer le numéro PBX pour obtenir une ligne externe (0-9).
7. Pour tester le composeur automatique alors qu'il est raccordé à une ligne téléphonique, déclencher l'alarme à laquelle est relié le composeur automatique. Cela devrait également mettre en marche le composeur automatique, qui devrait appeler chacun des numéros de téléphone enregistrés et transmettre le message sortant. Pour effectuer un essai du composeur automatique sans qu'il soit raccordé à une ligne téléphonique, utiliser le mode **TEST** et appuyer sur **1** « TEST: T-LINE » (test : ligne téléphonique) et « TEST: CHANNEL » (test : canal). Le composeur automatique parcourra alors tous les paramètres, affichera les numéros de téléphone et fera jouer le message sortant.

Liberty Pumps, garantie limitée de 2 ans

Liberty Pumps, Inc. garantit que les pompes sortant de son usine sont exemptes de tout défaut de matériau et de fabrication pour une période de 2 ans à partir de la date d'achat. La date d'achat sera établie par une facture d'achat datée indiquant les numéros de modèle et de série de la pompe. La pompe retournée doit être accompagnée de la facture d'achat datée si la date de retour se situe à plus de 2 ans du numéro de « CODE » (date de fabrication) indiqué sur la plaque signalétique de la pompe.

L'obligation de garantie du fabricant se limite à la réparation ou au remplacement de toute pièce jugée défectueuse par le fabricant, à condition que la pièce ou l'appareil soient retournés franco de port au fabricant ou à son centre de service autorisé et à condition qu'il n'y ait aucune preuve que les critères suivants annulant la garantie sont en cause.

Le fabricant ne peut en aucun cas être tenu responsable, selon les dispositions de cette garantie, si le produit n'a pas été correctement installé; s'il a été démonté, modifié, soumis à un usage abusif ou endommagé; si le cordon électrique a été coupé, endommagé ou ligaturé; si la taille du tuyau d'évacuation de la pompe a été réduite; si la pompe a été utilisée pour pomper de l'eau d'une température supérieure aux recommandations ci-dessus ou de l'eau contenant du sable, de la chaux, du ciment, du gravier ou autres matières abrasives; si le produit a été utilisé pour pomper des produits chimiques ou des hydrocarbures; si un moteur non submersible a été exposé à de l'humidité excessive; ou si l'étiquette portant le numéro de série, de modèle et de code a été retirée.

Liberty Pumps, Inc. ne pourra être tenue responsable des pertes, dommages, frais attribuables à l'installation ou l'utilisation de ses produits ni pour les dommages accessoires ou consécutifs, y compris les coûts de retrait, de réinstallation ou de transport.

Il n'y a aucune autre garantie expresse. Toute garantie implicite, y compris celles de qualité marchande et d'aptitude à une fin particulière est limitée à deux ans à partir de la date d'achat.

Cette garantie contient le recours exclusif de l'acheteur et exclut, lorsque permis par la loi, toute responsabilité pour dommages consécutifs ou accessoires en vertu de toutes autres garanties.



7000 Apple Tree Avenue
Bergen, NY 14416, USA
Téléphone : 1-800-543-2550
www.libertypumps.com