

# Installation Guide

## Wall Mount Kitchen Faucets

K-7308

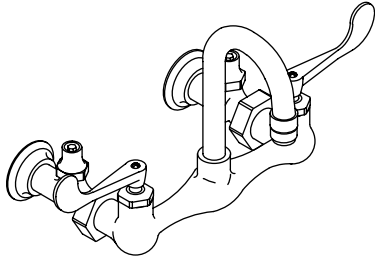

**M** product numbers are for Mexico (i.e. K-12345**M**)  
Los números de productos seguidos de  
**M** corresponden a México (Ej.  
K-12345**M**)  
Français, page " Français-1"  
Español, página " Español-1"

113701-2-AB

THE BOLD LOOK  
OF **KOHLER**®

## Thank You For Choosing Kohler Company

We appreciate your commitment to Kohler quality. Please take a few minutes to review this manual before you start installation. If you encounter any installation or performance problems, please don't hesitate to contact us. Our phone numbers and website are listed on the back cover. Thanks again for choosing Kohler Company.

## Tools and Materials



Adjustable  
Wrench



Thread  
Sealant

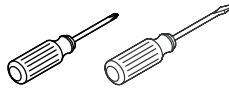

Various  
Screwdrivers

## Before You Begin

- Observe all local plumbing and building codes.
- Shut off the main water supply.
- Carefully inspect waste and supply tubing for any sign of damage.
- Replace waste or supply tubing if necessary.
- Kohler Co. reserves the right to make revisions in the design of faucets without notice, as specified within the Price Book.

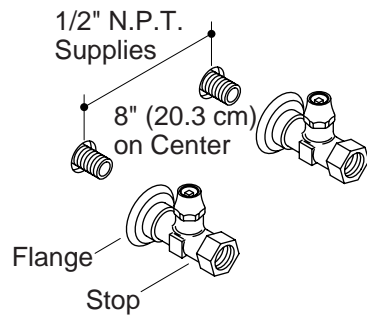

## 1. Install the Supply Stops

**NOTE:** Ensure that one flange is threaded onto each cold and hot supply stop.

- Apply thread sealant onto the exposed threads of each cold and hot 1/2" NPT supply pipe.
- Slide one supply stop assembly onto each cold and hot 1/2" NPT supply pipe.
- Thread each cold and hot supply stop assembly until the flange is snug against the sink or finished wall.

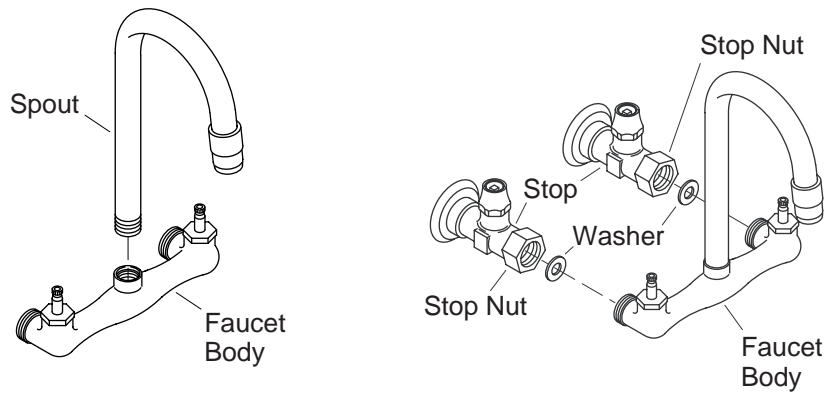

## 2. Install the Faucet Assembly

- Apply thread sealant to threads of spout.
- Thread spout onto faucet body until tight and properly aligned.
- Place a washer inside each stop nut.
- Hold faucet body against stops and thread stop nuts onto faucet body. Hand tighten stop nuts.
- Align the spout to face straight forward from the faucet body.

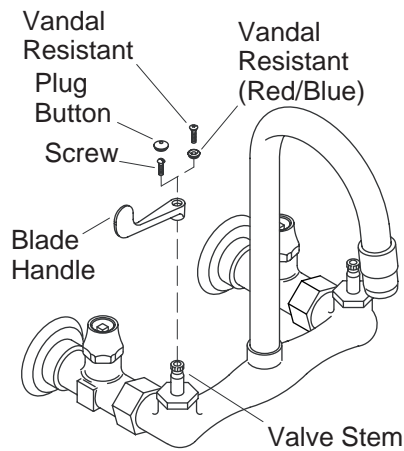

### 3. Install the Handles

**NOTE:** The spline adapter supplied in the blade handle kit is not used with this faucet assembly.

- Press one handle onto each cold and hot valve stem. Ensure that the splines inside the handle and valve stem are engaged.
- Check for proper alignment.
- To adjust the alignment, remove the handles and reposition the spline adapter on the valve stem spline.
- After adjustment, press one handle back onto each cold and hot valve stem.
- Proceed to "Note" instructions for regular or vandal-resistant installations.

**NOTE:** For regular installations, secure each cold and hot handle assembly with a screw. Press the plug button into the screw hole.

**NOTE:** For vandal-resistant installations, insert one blue vandal-resistant button into the top of the cold handle assembly. Secure with a screw. Insert one red vandal-resistant button into the top of the hot handle assembly. Secure with a screw.

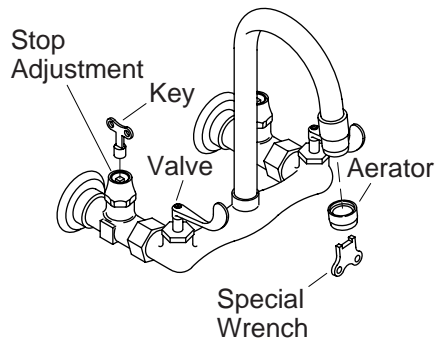

#### 4. Installation Checkout

- Ensure that all connections are tight.
- Open the drain.
- Turn on the main water supply.
- Slide the key provided onto each cold and hot stop adjustment. Turn counterclockwise to open.
- Proceed to "Note" instructions for regular or vandal-resistant aerator removal.

**NOTE:** For a regular aerator, twist the aerator counterclockwise until it is removed from the spout.

- For a vandal resistant aerator, insert the special wrench up into the aerator. Twist the special wrench counterclockwise until the aerator is removed from the spout.
- Open both hot and cold valves.
- Run water through the spout for approximately one minute to remove debris. Check for leaks.
- Remove any debris from the aerator and reinstall.

# Guide d'installation

## Robinets de cuisine à fixation murale

### Outils et matériels



Clé à molette



Joint d'étanchéité  
pour filetage

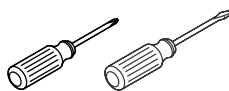

Tournevis divers

### Merci d'avoir choisi la compagnie Kohler

Nous apprécions votre engagement envers la qualité Kohler. Veuillez prendre s'il vous plaît quelques minutes pour lire ce manuel avant de commencer l'installation. Ne pas hésiter à nous contacter en cas de problème d'installation ou de fonctionnement. Nos numéros de téléphone et notre adresse du site internet sont au verso. Merci encore d'avoir choisi la compagnie Kohler.

### Avant de commencer

- Respecter tous les codes de plomberie et de bâtiment locaux.
- Couper l'arrivée d'eau principale.
- Vérifier avec soin si l'évacuation ou les tubes d'arrivée d'eau sont endommagés.
- Replacer les tubes d'alimentation ou d'évacuation si nécessaire.
- Kohler Co. se réserve le droit d'apporter toutes modifications sur le design des robinets sans préavis, comme spécifié dans le catalogue des prix.

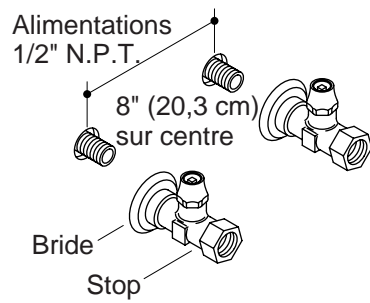

### 1. Installer les arrêts d'alimentation.

**REMARQUE :** Assurer qu'une bride soit vissée sur chaque arrêt d'alimentation d'eau froide et d'eau chaude.

- Appliquer un joint d'étanchéité sur les filetages exposés de chaque tuyau d'alimentation d'eau froide et d'eau chaude 1/2" IPS.
- Glisser un arrêt d'alimentation sur chaque tuyau d'alimentation d'eau froide et d'eau chaude 1/2" IPS.
- Visser chaque arrêt d'alimentation d'eau froide et d'eau chaude jusqu'à ce que la bride soit serrée contre l'évier ou le mur fini.



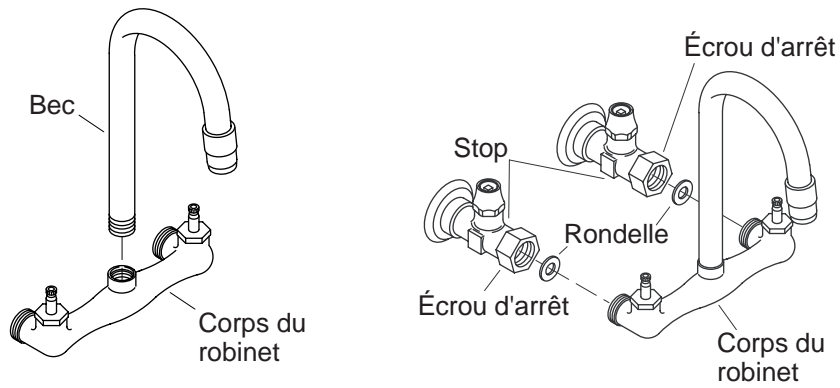

## 2. Installer l'ensemble du robinet.

- Appliquer un ruban d'étanchéité sur le filetage du bec.
- Visser le bec sur le corps du robinet jusqu'à ce qu'il soit bien serré et aligné.
- Placer une rondelle dans chaque écrou d'arrêt.
- Maintenir le corps du robinet contre les arrêts et visser les écrous sur le corps du robinet. Serrer les écrous d'arrêt à la main.
- Aligner le bec de façon à ce qu'il soit de face par rapport au corps du robinet.

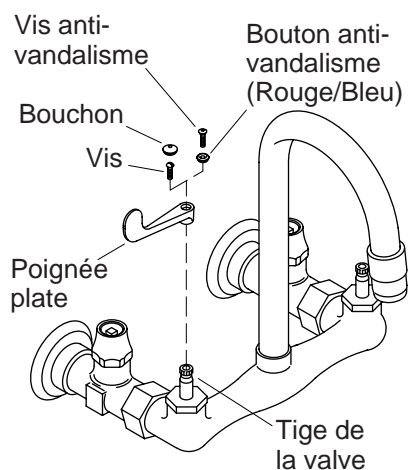

### 3. Installer les poignées

**REMARQUE :** L'adaptateur à cannelures fourni dans le kit de poignée plate n'est pas utilisé avec cet ensemble de robinet.

- Presser légèrement sur chaque tige de valve d'eau froide et chaude. S'assurer que les cannelures intérieures de la poignée et que la tige de valve soient bien engagées.
- Vérifier le bon alignement.
- Pour ajuster l'alignement, retirer les poignées et repositionner l'adaptateur à cannelures sur la tige de valve.
- Après ajustage, presser une poignée sur chaque tige de poignée d'eau froide et chaude.
- Procéder aux instructions de "Remarque" pour les installations régulières ou anti-vandalisme.

**REMARQUE :** Pour les installations régulières, sécuriser chaque ensemble de poignée froid et chaud avec une vis. Presser le bouchon dans le trou de fixation.

**REMARQUE :** Pour les installations anti-vandalisme, insérer un bouton anti-vandalisme bleu au-dessus de l'ensemble de poignée d'eau froide. Fixer avec une vis. Insérer un bouton anti-vandalisme rouge au-dessus de l'ensemble de poignée d'eau chaude. Sécuriser avec une vis.

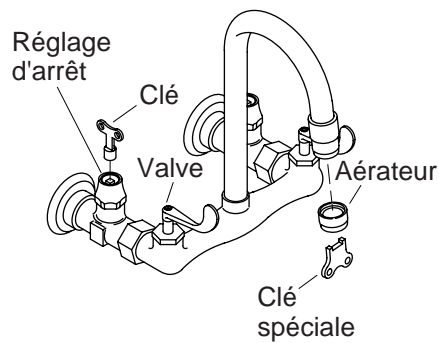

#### 4. Vérification de l'installation

- S'assurer que tous les raccords soient bien serrés.
- Ouvrir le drain.
- Ouvrir l'arrivée d'eau principale.
- Glisser la clé fournie sur chaque écrou d'arrêt froid et chaud. Tourner vers la gauche pour ouvrir.
- Procéder aux instructions de "Remarque" pour retirer l'aérateur régulier ou anti-vandalisme.

**REMARQUE :** Pour un aérateur régulier, pivoter l'aérateur vers la gauche jusqu'à ce qu'il soit retiré du bec.

- Pour un aérateur anti-vandalisme, insérer la clé spéciale dans l'aérateur. Pivoter la clé spéciale vers la gauche jusqu'à ce que l'aérateur soit retiré du bec.
- Ouvrir les valves d'eau froide et chaude.
- Faire couler l'eau à travers le bec pendant environ une minute pour chasser tous les débris. Vérifier s'il y a des fuites.
- Retirer tous débris de l'aérateur puis réinstaller.

# Guía de Instalación

## Griferías murales de cocina

### Herramientas y materiales



Llave  
ajustable



Cinta selladora  
de roscas

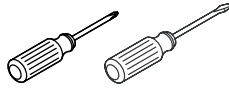

Juego de  
destornilladores

### Gracias por elegir los productos de Kohler

Apreciamos su elección por la calidad de Kohler. Dedique unos minutos para leer este manual antes de comenzar la instalación. En caso de problemas de instalación o de funcionamiento, no dude en contactarnos. Nuestros números de teléfono y nuestra página web se encuentran en la última página. Gracias nuevamente por escoger a Kohler.

### Antes de comenzar

- Cumpla con todos los códigos locales de plomería y de construcción.
- Cierre el suministro principal de agua.
- Revise con cuidado las tuberías de suministro y desagüe para ver si están dañadas.
- Reemplace las tuberías de desagüe o suministro de ser necesario.
- Kohler Co. se reserva el derecho de modificar el diseño de la grifería sin previo aviso, tal como se especifica en la lista de precios.

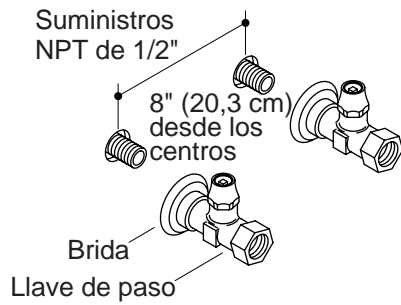

## 1. Instale las llaves de paso

**NOTA:** Asegúrese de que haya una brida enroscada en cada llave de paso para el agua fría y caliente.

- Aplique cinta selladora de roscas a las roscas expuestas de los tubos de suministro IPS de 1/2" para el agua fría y caliente.
- Deslice un montaje de llave de paso en cada tubo de suministro IPS de 1/2" para el agua fría y caliente.
- Enrosque cada montaje de la llave de paso del agua fría y caliente hasta que la brida quede ajustada contra el fregadero o la pared acabada.

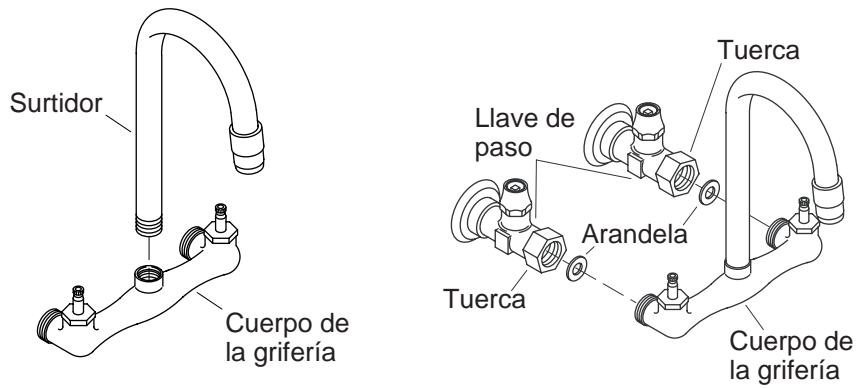

## 2. Instale el montaje de la grifería

- Aplique cinta selladora de roscas a las roscas del surtidor.
- Enrosque el surtidor en el cuerpo de la grifería hasta que esté apretado y alineado correctamente.
- Coloque una arandela dentro de cada tuerca.
- Sostenga el cuerpo de la grifería contra las llaves de paso y enrosque las tuercas en el cuerpo de la grifería. Apriete las tuercas a mano.
- Alinee el surtidor de manera que esté orientado hacia el frente desde el cuerpo de la grifería.

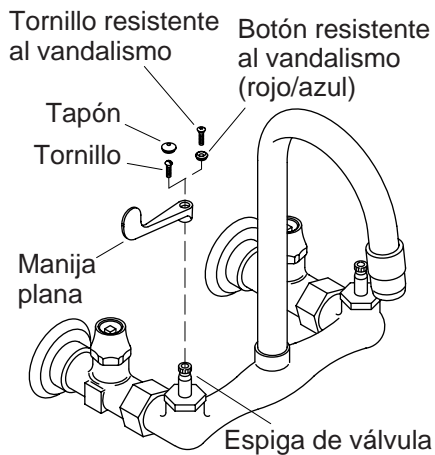

### 3. Instale las manijas

**NOTA:** El adaptador de ranura suministrado en el juego de manijas planas no se utiliza con este conjunto de grifería.

- Presione una manija en cada espiga de las válvulas de agua fría y caliente. Asegúrese de que las ranuras de la manija y de la espiga de la válvula estén engranadas.
- Compruebe que estén bien alineadas.
- Para ajustar la alineación, desenrosque las manijas y vuelva a colocar el adaptador de ranura en la ranura de la espiga.
- Una vez ajustado, vuelva a presionar una manija en cada espiga de las válvulas de agua fría y caliente.
- Para las instalaciones normales o resistentes al vandalismo, siga las instrucciones incluidas en la "Nota".

**NOTA:** En las instalaciones normales, fije cada montaje de manija del agua fría y caliente con un tornillo. Presione el tapón en el orificio del tornillo.

**NOTA:** En las instalaciones resistentes al vandalismo, inserte un botón azul resistente al vandalismo en la parte superior del montaje de la manija de agua fría "Cold". Fije con un tornillo. Inserte un botón rojo resistente al vandalismo en la parte superior de la manija de agua caliente "Hot". Fije con un tornillo.

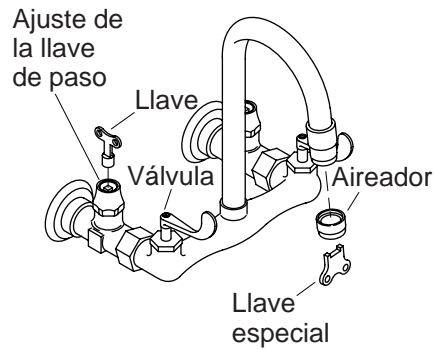

#### 4. Verificación de la instalación

- Asegúrese de que todas las conexiones estén apretadas.
- Abra el desagüe.
- Abra el suministro principal de agua.
- Deslice la llave incluida en cada llave de paso del agua fría y caliente. Gire hacia la izquierda para abrirla.
- Prosiga a las instrucciones incluidas en la "Nota" para retirar el aireador normal o el aireador resistente al vandalismo.

**NOTA:** Con un aireador normal, gire el aireador hacia la izquierda hasta sacarlo del surtidor.

- Con el aireador resistente al vandalismo, inserte la llave especial en el aireador. Gírela hacia la izquierda hasta sacar el aireador del surtidor.
- Abra las válvulas del agua caliente y fría.
- Haga circular agua a través del surtidor durante un minuto aproximadamente para eliminar los residuos. Verifique que no haya fugas.
- Limpie el aireador y vuelva a instalarlo.



113701-2-**AB**

113701-2-**AB**

113701-2-**AB**

**USA: 1-800-4-KOHLER**  
**Canada: 1-800-964-5590**  
**México: 001-877-680-1310**

**[kohler.com](http://kohler.com)**

THE BOLD LOOK  
OF **KOHLER**®

©2004 Kohler Co.

113701-2-AB