

Installation Guide

Bath Spout

K-16135

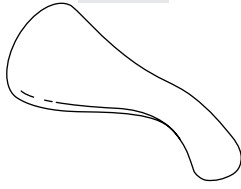

M product numbers are for Mexico (i.e. K-12345**M**)
Los números de productos seguidos de
M corresponden a México (Ej.
K-12345**M**)
Français, page “ Français-1”
Español, página “ Español-1”

113281-2-AB

THE BOLD LOOK
OF **KOHLER**®

Tools and Materials



Adjustable
Wrenches

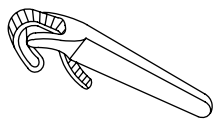

Strap
Wrench



Plumbers
Putty



Thread
Sealant

Thank You For Choosing Kohler Company

We appreciate your commitment to Kohler quality. Please take a few minutes to review this manual before you start installation. If you encounter any installation or performance problems, please don't hesitate to contact us. Our phone numbers and website are listed on the back cover. Thanks again for choosing Kohler Company.

Before You Begin

- Observe all local plumbing and building codes.
- Shut off the main water supply.
- Kohler Co. reserves the right to make revisions in the design of products without notice, as specified in the Price Book.

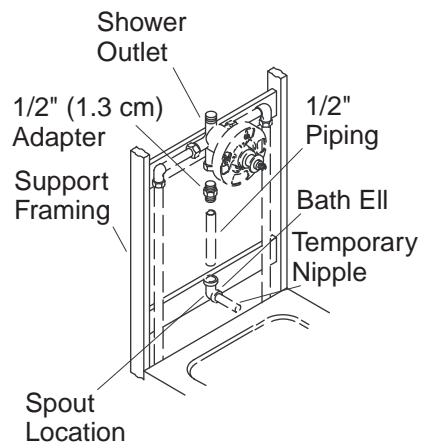

1. Prepare the Site

NOTE: Use thread sealant on all threaded connections.

- Determine the installation location of the spout and install the support framing as required.
- Install a bath elbow and adapter (if used) on 1/2" copper tubing or a 1/2" pipe of proper length and connect to the bath outlet of the valve.
- Install a temporary 1/2" nipple to the bath elbow to extend at least 2" (5.1 cm) beyond the finished wall.
- Securely fasten the bath members to the framing.
- Turn on the water and check for leaks. Repair as required.

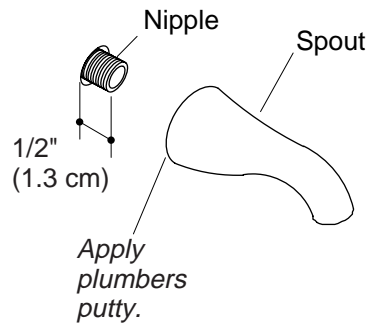

2. Install the Spout

- Remove the temporary nipple.
- Apply thread sealant and install a 1/2" nipple so it extends 1/2" (1.3 cm) beyond the finished wall.
- Apply a bead of plumbers putty or other sealant around the inlet end of the spout according to the manufacturer's instructions.
- Carefully tighten with a clean strap wrench.

Guide d'installation

Bec de baignoire

Outils et matériels

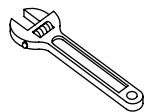

Clés à molette

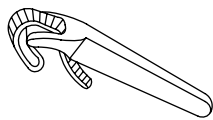

Clé à sangle



Mastic de plombier



Joint d'étanchéité pour filetage

Merci d'avoir choisi la compagnie Kohler

Nous apprécions votre engagement envers la qualité Kohler. Veuillez prendre s'il vous plaît quelques minutes pour lire ce manuel avant de commencer l'installation. Ne pas hésiter à nous contacter en cas de problème d'installation ou de fonctionnement. Nos numéros de téléphone et notre adresse du site internet sont au verso. Merci encore d'avoir choisi la compagnie Kohler.

Avant de commencer

- Respecter tous les codes de plomberie et de bâtiment locaux.
- Couper l'alimentation d'eau principale.
- Kohler Co. se réserve le droit d'apporter toutes modifications sur le design des produits et ceci sans préavis, tel que spécifié dans le catalogue des prix.

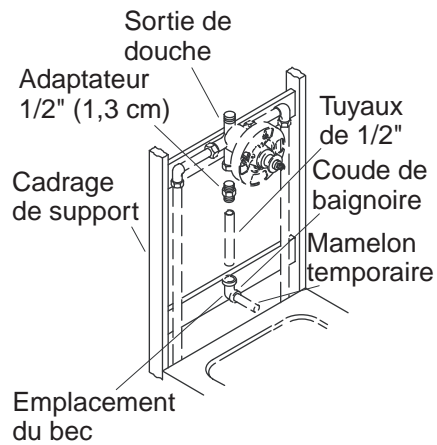

1. Préparer le site

REMARQUE : Utiliser du ruban d'étanchéité sur toutes les connexions filetées.

- Déterminer l'emplacement d'installation du bec et installer un cadrage de support tel que requis.
- Installer un coude de baignoire et adaptateur (si utilisé) sur de la tuyauterie en cuivre de 1/2" ou un tuyau de 1/2" de longueur adéquate à la sortie de la valve de baignoire.
- Installer de manière temporaire des mamelons 1/2" au coude de baignoire pour étendre d'au moins [2" (5,1cm)] du mur fini.
- Bien serrer les membres de la baignoire au cadrage.
- Faire couler l'eau et vérifier s'il y a des fuites. Réparer selon la nécessité.

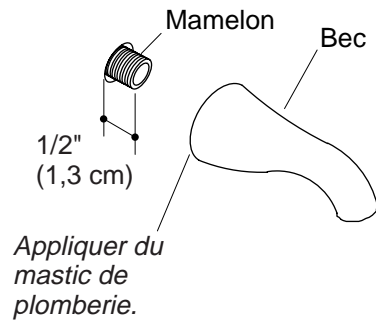

2. Installer le bec

- Retirer le mamelon temporaire.
- Appliquer un ruban d'étanchéité pour filetage et installer un mamelon de 1/2" de manière à ce qu'il s'étende de [1/2" (1,3 cm)] au-delà du mur fini.
- Appliquer du mastic d'étanchéité ou un produit semblable sur le périmètre de l'extrémité arrière du bec, selon les instructions du fabricant du mastic.
- Serrer doucement à l'aide d'une clé à sangle propre.

Guía de instalación

Surtidor de bañera

Herramientas y materiales

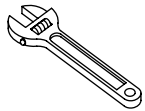

Llaves
ajustables

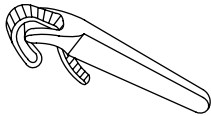

Llave de
correa



Masilla de
plomería



Cinta
selladora de
roscas

Gracias por elegir los productos de Kohler

Apreciamos su elección por la calidad de Kohler. Dedique unos minutos para leer este manual antes de comenzar la instalación. En caso de problemas de instalación o de funcionamiento, no dude en contactarnos. Nuestros números de teléfono y nuestra página web se encuentran en la última página. Gracias nuevamente por escoger a Kohler.

Antes de comenzar

- Cumpla con todos los códigos locales de plomería y de construcción.
- Cierre el suministro principal de agua.
- La empresa Kohler se reserva el derecho de modificar el diseño de los productos sin aviso, tal como se especifica en la lista de precios.

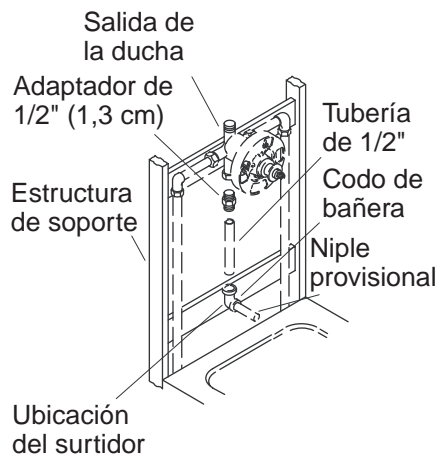

1. Prepare la instalación

NOTA: Utilice cinta selladora de roscas en todas las conexiones roscadas.

- Determine el lugar de instalación del surtidor, e instale la estructura de soporte necesaria.
- Instale un codo de bañera y un adaptador (de utilizarse) en un tubo de cobre de 1/2" o un tubo de 1/2" de la longitud adecuada y conéctelos a la salida de la bañera en la válvula.
- Instale un niple provisional de 1/2" en el codo de la bañera de modo que sobresalga 2" (5,1 cm) de la pared acabada.
- Fije bien los componentes de la bañera a la estructura.
- Abra el agua y verifique que no haya fugas. Repare de ser necesario.

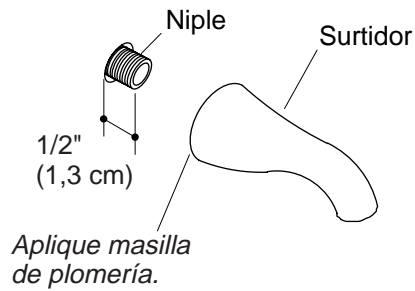

2. Instale el surtidor

- Retire el niple provisional.
- Aplique cinta selladora de roscas e instale un niple de 1/2" de modo que sobresalga 1/2" (1,3 cm) de la pared acabada.
- Aplique masilla de plomería u otro sellador alrededor del extremo de entrada del surtidor, según las instrucciones del fabricante.
- Apriete cuidadosamente con una llave de correa limpia.

113281-2-**AB**

USA: 1-800-4-KOHLER
Canada: 1-800-964-5590
México: 001-877-680-1310

kohler.com

THE BOLD LOOK
OF **KOHLER**®

©2004 Kohler Co.

113281-2-AB