

Installation Guide

Deck-Mount Bath Conversion Kit

K-299

M product numbers are for Mexico (i.e. K-12345**M**)
Los números de productos seguidos de
M corresponden a México (Ej.
K-12345**M**)
Français, page " Français-1"
Español, página " Español-1"

086287-2-BB

THE BOLD LOOK
OF **KOHLER**®

Tools and Materials

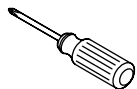

Phillips
Screwdriver

Thank You For Choosing Kohler Company

We appreciate your commitment to Kohler quality. Please take a few minutes to review this manual before you start installation. If you encounter any installation or performance problems, please don't hesitate to contact us. Our phone numbers and website are listed on the back cover. Thanks again for choosing Kohler Company.

Before You Begin

- Please read all instructions before you begin.
- Observe all local plumbing and building codes.
- Kohler Co. reserves the right to make revisions in the design of faucets without notice, as specified in the Price Book.

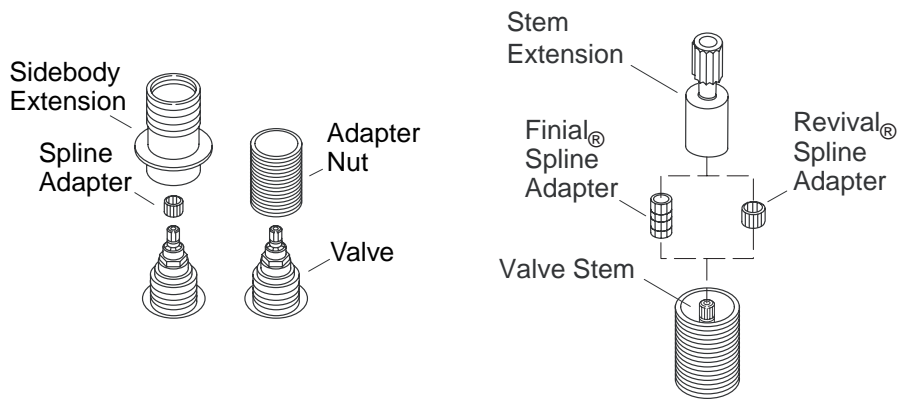

1. All Handle Installations

- Close the valves (hot = clockwise, cold = counterclockwise).
- Remove and discard the existing handles, sidebody extensions, and spline adapters (if present).
- Thread the adapter nuts to the valves, and securely hand tighten.
- Proceed to the steps that apply to your handle model.

2. Installing Finial and Revival Handles

NOTE: Use the diagram to determine the correct hardware.

- Press the spline adapters completely onto the valve stem.
- Install the stem extensions onto the spline adapters.
- Install the handles according to the instructions packed with the handles.
- Discard the remaining hardware.

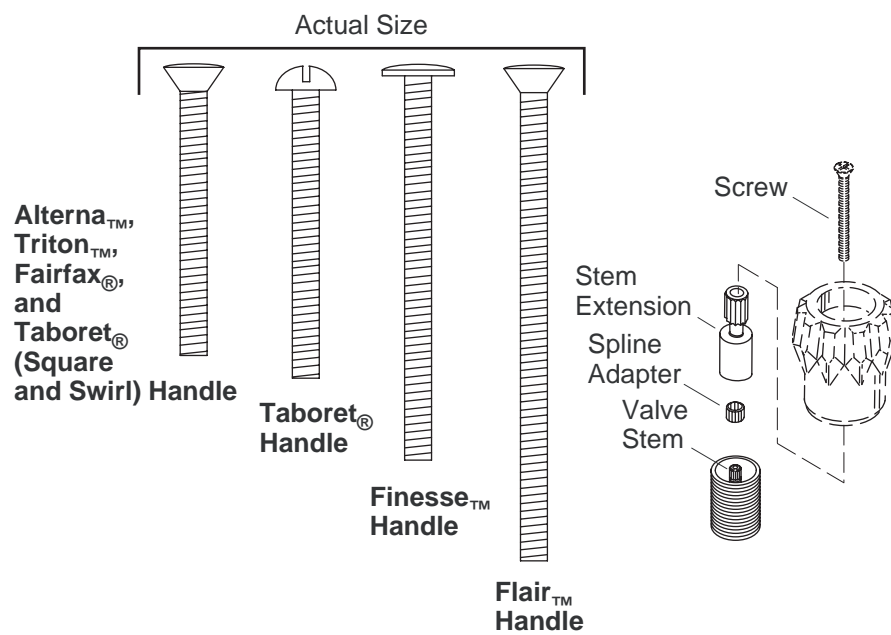

3. Installing All Other Handles

NOTE: Actual handle style may vary from that shown.

NOTE: Determine the proper hardware for your installation using the diagram above.

- Press the spline adapters completely onto the valve stems.
- Install the stem extensions onto the spline adapters, and secure in place with the appropriate screw. Taboret handles also require a lock washer.
- Install the handles according to the instructions packed with the handles.
- Discard the remaining hardware.

Guide d'installation

Kit conversion baignoire montage sur comptoir

Outils et matériels

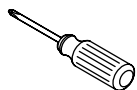

Tournevis
cruciforme

Merci d'avoir choisi la compagnie Kohler

Nous apprécions votre engagement envers la qualité Kohler. Veuillez prendre s'il vous plaît quelques minutes pour lire ce manuel avant de commencer l'installation. Ne pas hésiter à nous contacter en cas de problème d'installation ou de fonctionnement. Nos numéros de téléphone et notre adresse du site internet sont au verso. Merci encore d'avoir choisi la compagnie Kohler.

Avant de commencer

- Veuillez lire toutes les instructions avant de commencer.
- Respecter tous les codes de plomberie et de bâtiment locaux.
- Kohler Co. se réserve le droit d'apporter toutes modifications au design des robinets et ceci sans préavis, comme spécifié dans le catalogue des prix.

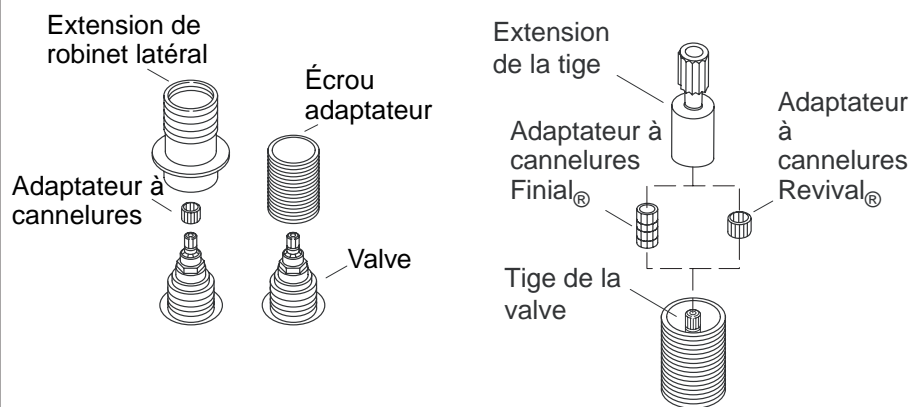

1. Toutes les installations de poignées

- Fermer les valves (chaud = vers la droite, froid = vers la gauche).
- Retirer et jeter les poignées existantes, extensions de corps latéral, et adaptateurs 4 cannelures (si présents).
- Visser les écrous de l'adaptateur aux valves, et sécuriser à la main.
- Procéder aux étapes qui s'appliquent à votre modèle de poignée.

2. Installer les poignées Finial et Revival

REMARQUE : Utiliser le diagramme pour déterminer la boulonnerie adéquate.

- Presser l'adaptateur à cannelures complètement sur la tige de la valve.
- Installer les extensions de la tige sur les adaptateurs à cannelures.
- Installer les poignées suivant les instructions emballées avec le produit.
- Jeter la quincaillerie restante.

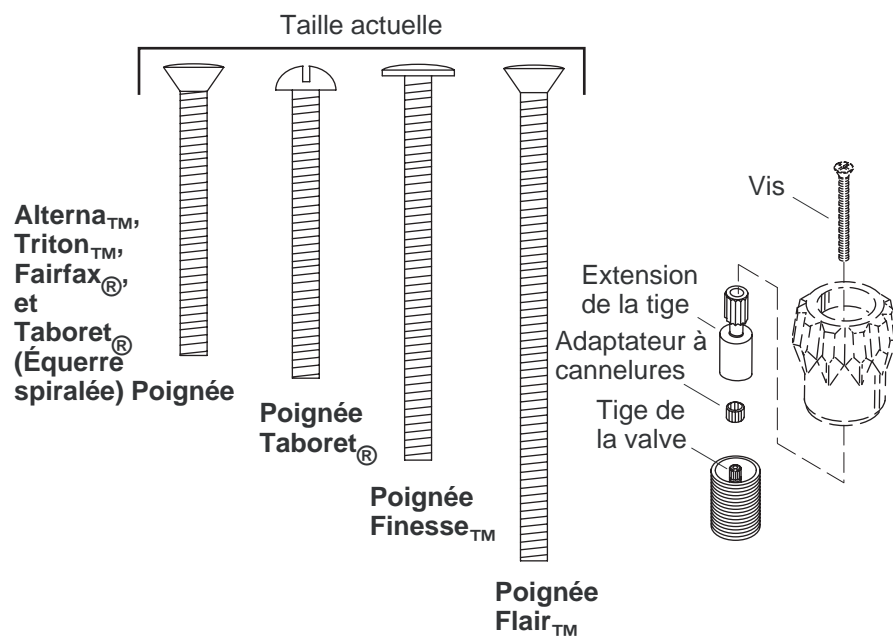

3. Installer toutes les autres poignées

REMARQUE : Le style actuel de poignée pourrait varier de celui illustré.

REMARQUE : Déterminer la boulonnerie adéquate pour l'installation en utilisant le diagramme ci-dessus.

- Presser les adaptateurs à cannelure complètement sur les tiges de la valve.
- Installer les extensions de tige sur les adaptateurs à cannelure, et sécuriser avec la vis appropriée. Les poignées Taboret requièrent une rondelle frein.
- Installer les poignées suivant les instructions emballées avec le produit.
- Jeter la quincaillerie restante.

Guía de instalación

Kit de conversión para la grifería de montaje en cubierta o bañera

Herramientas y materiales

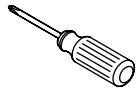

Destornillador de punta de cruz (Phillips)

Gracias por elegir los productos de Kohler

Apreciamos su elección por la calidad de Kohler. Dedique unos minutos para leer este manual antes de comenzar la instalación. En caso de problemas de instalación o de funcionamiento, no dude en contactarnos. Nuestros números de teléfono y nuestra página web se encuentran en la última página. Gracias nuevamente por escoger a Kohler.

Antes de comenzar

- Lea estas instrucciones atentamente antes de comenzar.
- Cumpla con todos los códigos locales de plomería y de construcción.
- La empresa Kohler se reserva el derecho de modificar el diseño de la grifería sin previo aviso, tal como se especifica en la lista de precios.

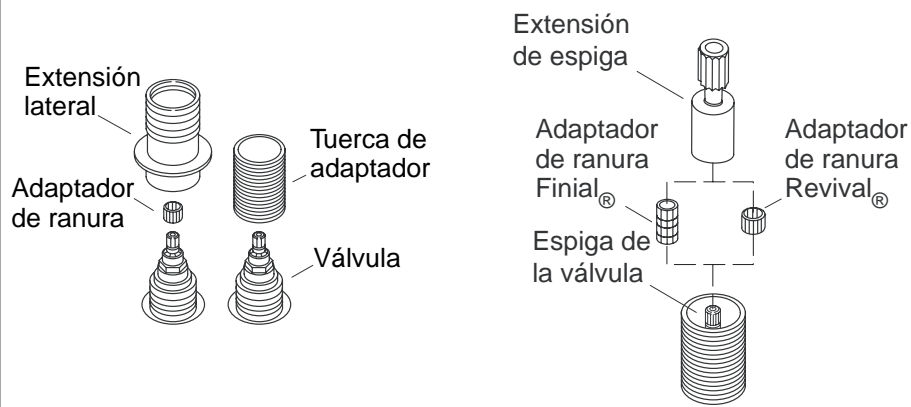

1. Instalación de todas las manijas

- Cierre las válvulas (agua caliente = a la derecha, agua fría = a la izquierda).
- Retire y deseche las manijas existentes, las extensiones laterales y los adaptadores de ranura (si están presentes).
- Enrosque las tuercas de adaptador a las válvulas, y apriételas a mano.
- Realice los pasos que sean aplicables a su modelo de manija.

2. Instale las manijas Finial y Revival

NOTA: Utilice el diagrama para determinar las fijaciones correctas.

- Presione los adaptadores de ranura completamente en la espiga de la válvula.
- Instale las extensiones de espiga en los adaptadores de ranura.
- Instale las manijas según las instrucciones incluidas con las mismas.
- Deseche el resto de las fijaciones.

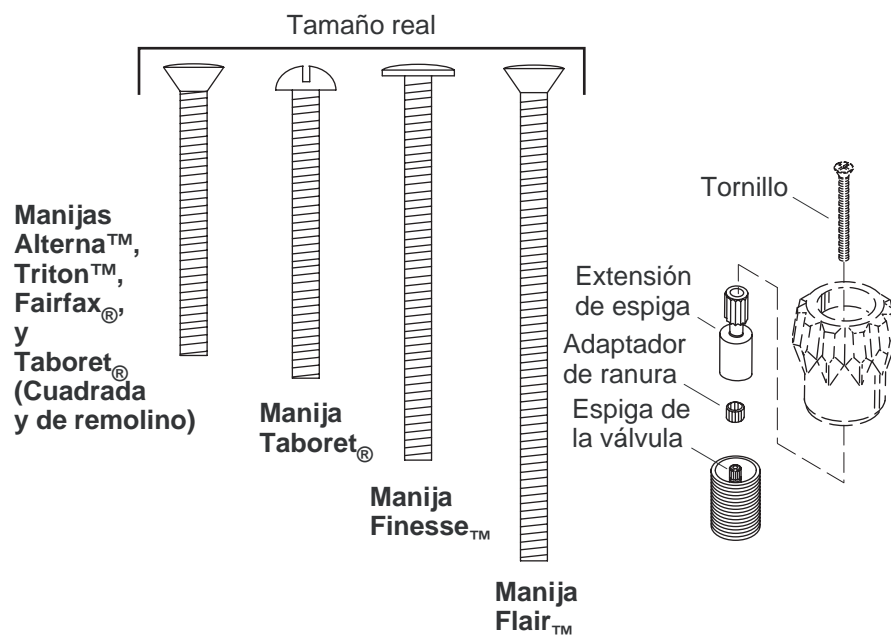

3. Instalación del resto de las manijas

NOTA: El estilo de su manija puede ser distinto a los estilos ilustrados.

NOTA: Determine las fijaciones adecuadas para su instalación con el diagrama más arriba.

- Presione los adaptadores de ranura completamente en las espigas de válvula.
- Instale las extensiones de espiga en los adaptadores de ranura, y fíjelas con los tornillos apropiados. Las manijas Taboret también precisan una arandela de seguridad.
- Instale las manijas según las instrucciones incluidas con las mismas.
- Deseche el resto de las fijaciones.

086287-2-**BB**

USA: 1-800-4-KOHLER
Canada: 1-800-964-5590
México: 001-877-680-1310

kohler.com

THE BOLD LOOK
OF **KOHLER**®

©2004 Kohler Co.

086287-2-BB