

Installation Instructions

Stack Bracket Kit GFA28KITN

If you have any questions, call GE Appliances at 800.432.2737 or visit our Website at: GEAppliances.com
In Canada, call 800.561.3344 or visit www.GEAppliances.ca

BEFORE YOU BEGIN

Read these instructions completely and carefully.

- **IMPORTANT** – Save these instructions for local electrical inspector's use.
- **IMPORTANT** – Observe all governing codes and ordinances.
- **Note to Installer** – Be sure to leave these instructions with the Consumer.
- **Note to Consumer** – Keep these instructions for future reference.
- Installation **must** be performed by a qualified installer.
- Proper installation is the responsibility of the installer.

Stack dryer only on washer. Do not stack washer on dryer, washer on washer or dryer on dryer.

Do not modify this installation kit. Any modification will void the product Warranty.

⚠ WARNING Disconnect power before installing. Failure to do so could result in serious injury or death.

⚠ WARNING  - Excessive Weight Hazard

- Use two or more people to install dryer.
 - Avoid tipping and rupture of utility services.
 - Dryer must be securely attached to the washer.
 - **DO NOT** place the washer on top of the dryer.
- Failure to do so may result in serious injury, death, or property damage.

Mobile Home or Manufactured Home Installation – Stacking of a gas dryer is not permitted in a mobile home or manufactured home.

INSTALLATION PREPARATION

Remove the packaging.

Flatten the product carton to use as a pad to lay the dryer down on its back or side. Continue using the carton to protect the finished floor in front of the installation location.

REQUIREMENTS FOR ALCOVE OR CLOSET INSTALLATION

⚠ WARNING  - Explosion Hazard

Keep flammable materials and vapors, such as gasoline, away from dryer.

Place dryer at least 18" (46 cm) above the floor for a garage installation.

Failure to do so can result in death, explosion, or fire.

- The dryer **MUST** be vented to the outdoors.
 - Minimum clearance between dryer cabinet and adjacent walls or other surfaces is:
 - 0" either side*
 - 0" front
 - 0" rear
 - 0" top
 - The rear of the dryer should face a wall.
 - Consideration must be given to provide adequate clearance for installation and service.
 - Closet doors must be louvered or otherwise ventilated and have at least 60 square inches of open area. If the closet contains both a washer and a dryer, doors must contain a minimum of 120 square inches of open area.
- NOTE:** WHEN THE EXHAUST DUCT IS LOCATED AT THE REAR OF THE DRYER, THE CONFIGURATION OF THE DUCTING MAY REQUIRE GREATER CLEARANCE.

Gas Dryers Only:

- No other fuel burning appliance shall be installed in the same closet as a gas dryer.
- The dryer must be disconnected from the gas supply piping during pressure testing at pressures greater than 1/2 psi (3.5 kPa).
- A 1/8 inch NPT minimum plugged tapping, accessible for test gauge connection, must be installed immediately upstream of the gas supply connection to the dryer.

MINIMUM CLEARANCE OTHER THAN ALCOVE OR CLOSET INSTALLATION

Minimum clearance to combustible surfaces and for air opening are: 0" both sides*, 0" rear and 0" top.

The rear of the dryer should face a wall.

Consideration must be given to provide adequate clearance for installation and service.

*For improved performance, a 1/2" clearance is suggested on either side.

Installation Instructions

TOOLS YOU WILL NEED

- Phillips screwdriver
- Pliers
- Open-ended wrench
- Gloves
- Level

CONTENTS

- Bracket 32 (2)
- Bracket 34 (2)
- Spacer (2)
- #8 1/2" Screws (16)

1 REMOVE THE DRYER LEVELING LEGS

A. Carefully lay the dryer on its back or side. Use the packing material so you don't scratch the finish on the dryer.

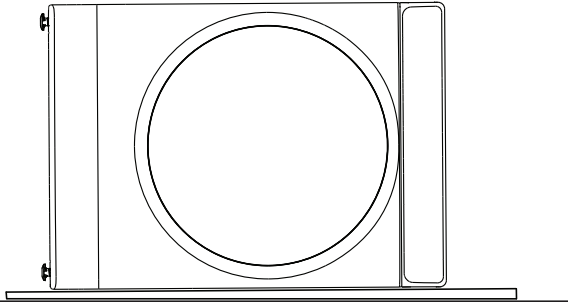

B. Use an open-end wrench or pliers to remove the dryer leveling legs. **NOTE:** Retain the leveling legs for future use.

Back out and remove all 4 leveling legs

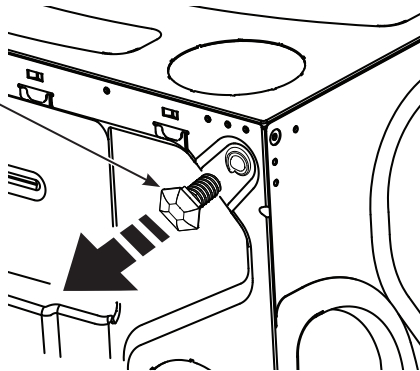

2 INSTALL SPACERS TO THE DRYER BOTTOM

Locate a spacer on the bottom side with its holes over the leveling leg holes. Attach spacer using 2 screws. Attach the second spacer on the other bottom side using 2 screws. **NOTE:** The arrows on the spacers should point to the outside.



Make sure the arrows on the spacer point to the outside.

Attach spacer using 2 screws

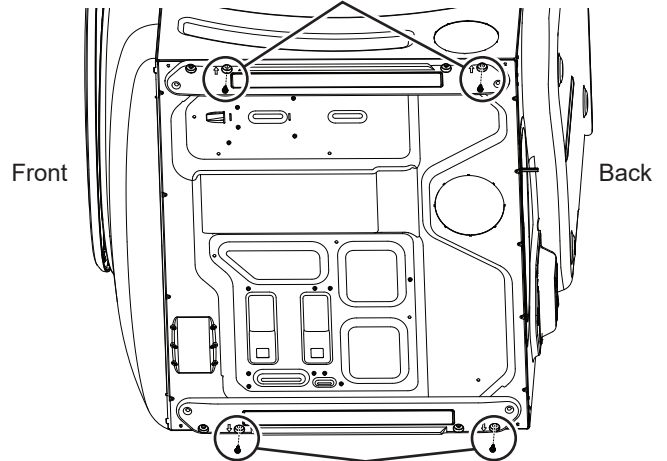

Attach spacer using 2 screws

Make sure the arrows on the spacer point to the outside.

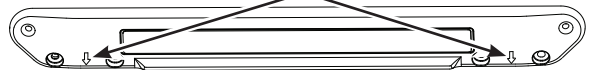

Installation Instructions

3 INSTALL THE APPROPRIATE BRACKETS TO THE WASHER

Washer Depth	Dryer Depth	Bracket Number
32"	32"	32
34"	32"	34

Select the appropriate brackets for your model sizes. Using the outside holes in the bracket, attach it to the top left corner of the washer back using 4 screws. Repeat on the top right corner of the washer back.

32 Brackets for 32" Washer & Dryer Combinations:

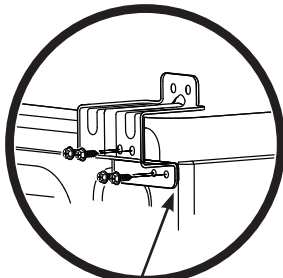
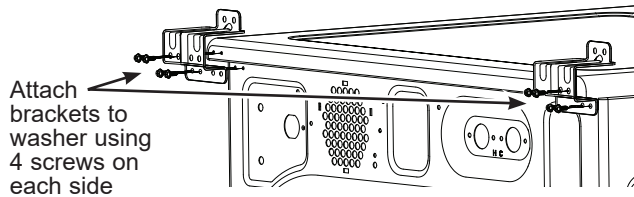

Install brackets flush at washers edges

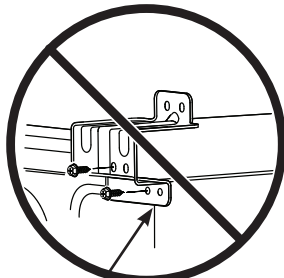

Do not install brackets overhanging washers edges

OR

34 Brackets for 34" Washer & 32" Dryer Combinations:

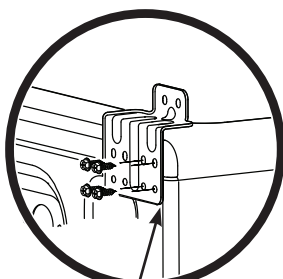
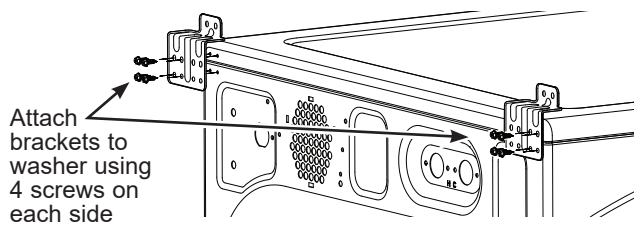

Install brackets flush at washers edges

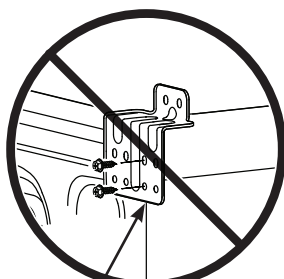

Do not install brackets overhanging washers edges

4 PREPARE THE WASHER AND DRYER

- A. Place the washer in the approximate final installation location.
- B. Make sure the washer is level. Refer to the washer Installation Instructions for details.
- C. Upright the dryer.
- D. Reverse the washer and dryer door swings, if desired, before stacking the dryer on the washer. See the washer and dryer Installation Instructions for details.

Installation Instructions

5 INSTALL THE DRYER AND THE BRACKET ON THE WASHER

⚠ WARNING - Excessive Weight Hazard

- Use two or more people to install dryer.
- Avoid tipping and rupture of utility services.
- Dryer must be securely attached to the washer.
- **DO NOT** place the washer on top of the dryer.

Failure to do so may result in serious injury, death, or property damage.

A. Lift the dryer onto the top of the washer.

Be sure to lift the dryer high enough to clear the washer control panel.

Be careful not to scratch the top of the washer with the spacers. Protect the washer control panel with cardboard or other protection.

B. Align the holes in the back of the dryer with the holes in the bracket sticking up from the washer.

Attach both brackets to the dryer with 2 screws on each side.

32 Brackets for 32" Washer & Dryer Combinations:

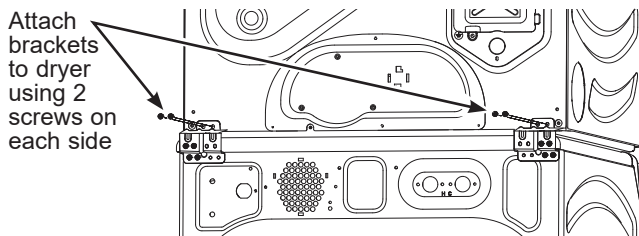

OR

34 Brackets for 34" Washer & 32" Dryer Combinations:

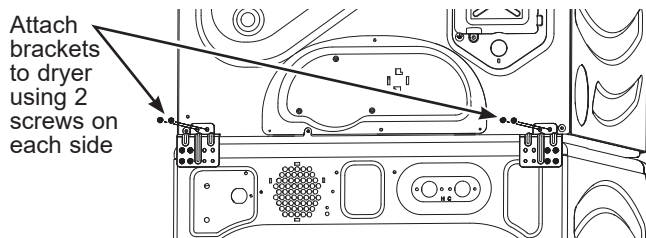

6 FINALIZE THE INSTALLATION

⚠ CAUTION Do not push on the dryer once installed to top of the washer. Pushing on the dryer may result in pinched fingers.

- Refer to the washer Installation Instructions to complete the washer installation.
- Refer to the dryer Installation Instructions to complete the dryer installation.
- Carefully slide or walk the stacked washer and dryer into place. Use felt pads or other sliding device to assist moving and to protect flooring.
- Verify the units are level. Make adjustments to the washer feet if necessary to level. It is always best to set the washer feet to the minimum height necessary to level the washer and dryer properly.

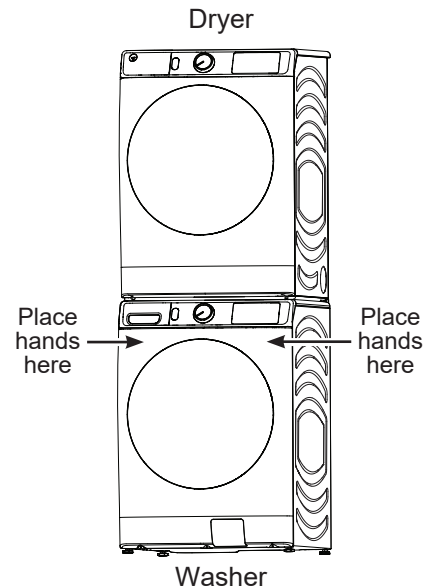

Instructions d'installation

KIT DE SUPPORT D'EMPILAGE GFA28KITN

Des questions? Appelez le 800.561.3344 ou Visitez notre site Web à l'adresse : www.electromenagersge.ca

AVANT DE COMMENCER

Lisez attentivement ces instructions dans leur intégralité.

- **IMPORTANT** – Gardez ces instructions pour l'usage de l'inspecteur électrique local.
- **IMPORTANT** – Observez toutes les réglementations et ordonnances en vigueur.
- **Remarque pour l'installateur** – Assurez-vous de laisser ces instructions au client.
- **Remarque pour le consommateur** - Gardez ces instructions à titre de référence ultérieure.
- L'installation de la sècheuse **doit** être effectuée par un installateur qualifié.
- La responsabilité d'installer correctement l'appareil relève de l'installateur.

Placez la sècheuse seulement sur la laveuse. Ne placez pas la laveuse sur la sècheuse, la laveuse sur une autre laveuse, ou une sècheuse sur une autre sècheuse. Ne modifiez pas cette trousse d'installation. Toute modification annulera la garantie de ce produit.

⚠ AVERTISSEMENT Coupez l'alimentation électrique avant de procéder à l'installation. Vous risquez de vous blesser gravement si vous ne le faites pas.

⚠ AVERTISSEMENT  - Risque lié au poids excessif

- La participation de deux personnes ou plus est nécessaire pour installer la sècheuse.
 - Évitez le basculement et le débranchement des services publics.
 - La sècheuse doit être correctement fixée à la laveuse.
 - **NE** placez **PAS** la laveuse au dessus de la sècheuse.
- L'omission de prendre cette précaution peut causer des blessures graves, la mort ou des dommages matériels.

Maison mobile ou préfabriquée Installation – La superposition d'une sècheuse au gaz dans une maison mobile ou préfabriquée n'est pas autorisée.

COMMENT PRÉPARER L'INSTALLATION

Retirez l'emballage.

Aplatissez le carton pour l'utiliser comme cale pour coucher la sècheuse sur le dos or sur le côté. Utilisez le carton pour protéger également le sol en face de l'endroit choisi pour l'installation.

EXIGENCES RELATIVES À UNE INSTALLATION ENCASTRÉE

⚠ AVERTISSEMENT  - Risque d'explosion

Gardez les matières et les vapeurs inflammables telles que l'essence à distance de la sècheuse.

Placez la sècheuse à au moins 46 cm (18 po) au-dessus du sol dans le cas d'une installation dans un garage.

L'omission de prendre ces précautions peut provoquer la mort, l'explosion ou l'incendie.

- L'air de la sècheuse **DOIT** être évacué vers l'extérieur.
 - L'espace minimum entre la sècheuse et les murs adjacents ou d'autres surfaces est le suivant:
 - 0 cm (0 po) des deux côtés*
 - 0 cm (0 po) avant
 - 0 cm (0 po) arrière
 - 0 cm (0 po) haut
 - L'arrière de la sècheuse doit faire face à un mur.
 - Il faut veiller à procurer le dégagement nécessaire à l'installation et aux interventions de service.
 - Les portes du placard doivent être perforées ou bien ventilées et disposer d'au moins 150 cm² (60 pouces carrés) d'espace. Si le placard abrite une laveuse et une sècheuse, les portes doivent disposer de 3 m² (120 pouces carrés) au minimum d'espace ouvert.
- REMARQUE : SI LE TUYAU D'ÉVACUATION EST SITUÉ À L'ARRIÈRE DE LA SÈCHEUSE, LA CONFIGURATION DU TUYAU POURRAIT DEMANDER UN DÉGAGEMENT EN ARRIÈRE PLUS GRAND.**

Sècheuses à gaz seulement :

- Aucun autre appareil alimenté au carburant ne doit être installé dans le même placard qu'une sècheuse à gaz.
- La sècheuse doit être débranchée de la conduite d'alimentation en gaz lors des essais de pression lorsque celle-ci est supérieure à 1/2 psi (3,5 kPa).
- Un connecteur obturé d'un minimum de 1/8 pouce NPT, accessible pour la connection de l'instrument de mesure, doit être posé tout juste en amont de la connection de l'alimentation en gaz de la sècheuse.

DÉGAGEMENTS MINIMUMS AUTRES QUE POUR UNE INSTALLATION ENCASTRÉE

Les dégagements minimums par rapport aux surfaces inflammables et pour l'orifice d'aération sont les suivants : 0 cm (0 po) des deux côtés*, 0 cm (0 po) à l'arrière et 0 cm (0 po) haut.





L'arrière de la sècheuse doit faire face à un mur.

Veillez à prévoir des dégagements suffisants pour toute installation et réparation.

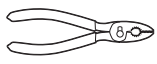

*Pour améliorer la performance, un dégagement de 1,27 cm (1/2 po) est suggéré de chaque côté.

Instructions d'installation

OUTILS NÉCESSAIRES

- Tournevis cruciforme 
- Pince 
- Clé à fourche 
- Gants 
- Niveau 

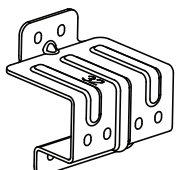
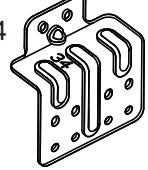
LES CONTENUS

- Support 32 (2) 
- Support 34 (2) 
- Espaceur (2) 
- #8 1/2" VIS (16) 

1 COMMENT RETIRER LES PATTES DE NIVELLEMENT DE LA SÉCHEUSE

- A. Posez avec précaution la sècheuse sur le dos or sur le côté. Utilisez le matériau d'emballage de manière à ne pas égratigner le fini de la sècheuse.

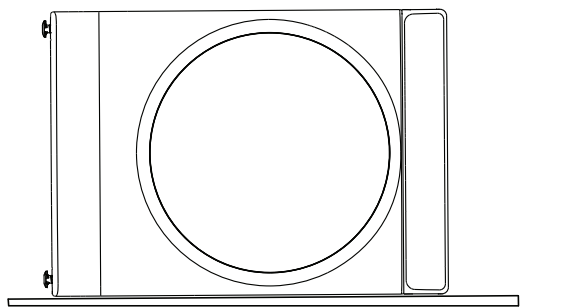

- B. Utilisez une clé à fourche ou une pince pour retirer les pattes de la sècheuse. **NOTE** : Conservez les pattes pour une utilisation ultérieure.

Faites sortir et retirez les 4 pattes

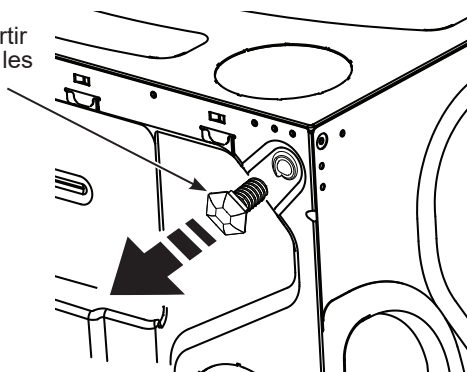

2 INSTALLATIONS DES PATINS AU BAS DE LA SÉCHEUSE

Placez un espaceur en dessous en alignant ses trous avec les trous de la patte de nivellement. Fixez l'espaceur en utilisant deux (2) vis. Fixez l'autre espaceur de l'autre côté en utilisant deux (2) vis. **NOTE** : Les flèches sur les espaceurs doivent pointer vers l'extérieur.



Assurez-vous que les flèches sur les espaceurs doivent pointer vers l'extérieur

Fixez l'espaceur en utilisant deux (2) vis.

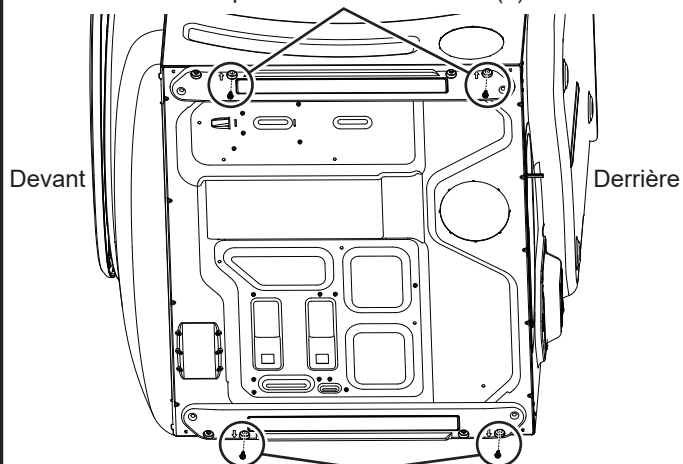

Fixez l'espaceur en utilisant deux (2) vis.

Assurez-vous que les flèches sur les espaceurs doivent pointer vers l'extérieur



Instructions d'installation

3 INSTALLATION DE SUPPORTS APPROPRIÉS À LA LAVEUSE

Profondeur de la laveuse	Profondeur de la sècheuse	N° de support
32"	32"	32
34"	32"	34

Choisissez les supports appropriés selon les dimensions de votre modèle. En utilisant les trous extérieurs du support, fixez-le au coin supérieur gauche derrière la laveuse en utilisant quatre (4) vis. Répétez pour le coin supérieur droit derrière la laveuse.

Supports n° 32 pour laveuse et sècheuse combinées de 32 po :

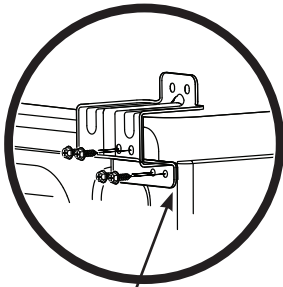
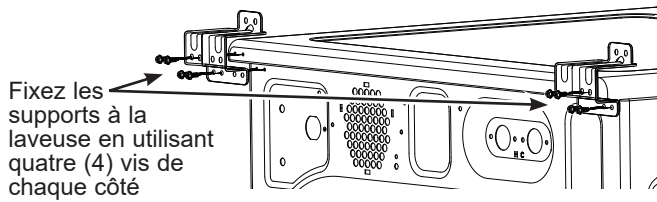

Installez les supports à égalité avec les bords de la laveuse

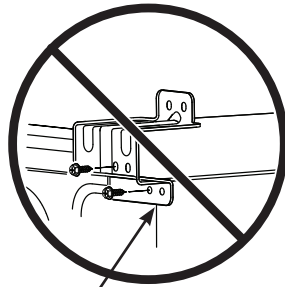

Installez les supports à égalité avec les bords de la laveuse

OU

Supports n° 34 pour laveuse 34 po et pour sècheuse 32 po combinées :

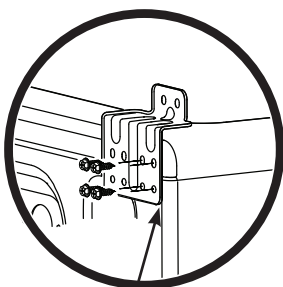
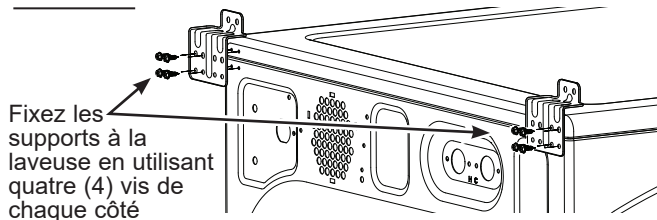

Installez les supports à égalité avec les bords de la laveuse

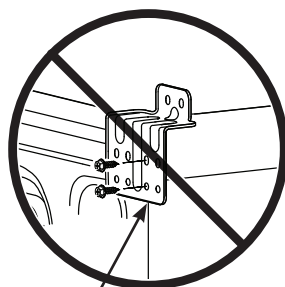

Installez les supports à égalité avec les bords de la laveuse

4 PREPAREZ LA LAVEUSE ET LA SÈCHEUSE

- A. Placez la laveuse approximativement à son emplacement d'installation finale.
- B. Assurez-vous que la laveuse est à niveau. Consultez les instructions d'installation de la laveuse pour connaître les détails.
- C. Mettez la sècheuse à la verticale.
- D. Inversez l'ouverture de porte de la laveuse et de la sècheuse, si nécessaire, avant d'empiler la sècheuse sur la laveuse. Consultez les instructions d'installation de la laveuse et de la sècheuse pour connaître les détails Instructions for details.

Instructions d'installation

5 INSTALLER LA SÉCHEUSE ET LE SUPPORT SUR LA LAVEUSE

⚠ AVERTISSEMENT - Risque lié au poids excessif

- La participation de deux personnes ou plus est nécessaire pour installer la sécheuse.
 - Évitez le basculement et le débranchement des services publics.
 - La sécheuse doit être correctement fixée à la laveuse.
 - **NE** placez **PAS** la laveuse au dessus de la sécheuse.
- L'omission de prendre cette précaution peut causer des blessures graves, la mort ou des dommages matériels.

A. Soulevez la sécheuse et déposez-la sur le dessus de la laveuse.

Assurez-vous de soulever suffisamment haut la sécheuse pour éviter de toucher au panneau de commande de la laveuse.

Prenez soin de ne pas érafler le dessus de la laveuse avec les espaceurs. Protégez le panneau de commande de la laveuse avec un carton ou un autre type de protecteur.

B. Alignez les trous de l'arrière de la sécheuse sur les trous du support qui dépasse de la laveuse. Fixez les deux (2) supports à la sécheuse en utilisant deux (2) vis de chaque côté.

Supports n° 32 pour laveuse et sécheuse combinées de 32 po :

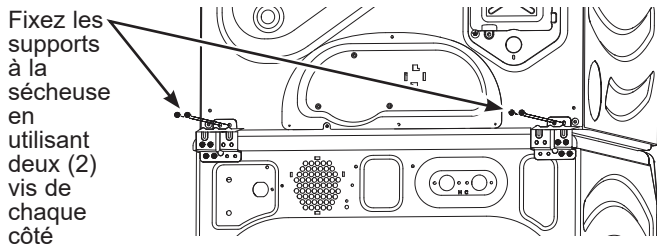

OU

Supports n° 34 pour laveuse 34 po et pour sécheuse 32 po combinées :

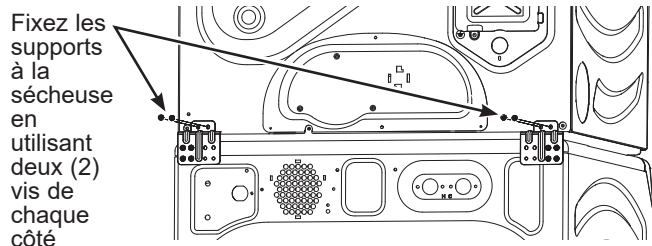

6 COMMENT TERMINER L'INSTALLATION

⚠ ATTENTION Ne poussez pas sur la sécheuse lorsqu'elle est installée au-dessus de la laveuse. Si vous poussez sur la sécheuse, vous risquez de vous coincer vos doigts.

- Reportez-vous aux consignes d'installation pour terminer l'installation de la laveuse.
- Reportez-vous aux consignes d'installation pour terminer l'installation de la sécheuse.
- Poussez avec précaution la laveuse et la sécheuse superposées à leur emplacement définitif. Utilisez des cales en feutre ou tout autre dispositif coulissant pour faciliter le déplacement et protéger le revêtement du sol.
- Vérifiez que les appareils sont de niveau. Si nécessaire, réglez les pieds de la laveuse pour mettre de niveau. Il est toujours préférable de régler les pieds de la laveuse à la hauteur minimale nécessaire pour mettre la laveuse et la sécheuse de niveau correctement.

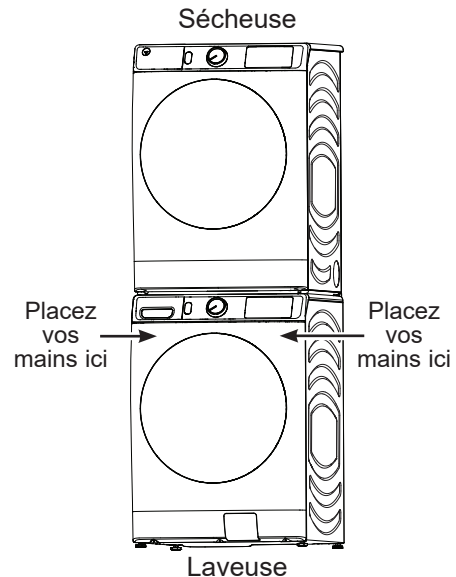

Instrucciones de Instalación

KIT DE SOPORTE DE APILAMIENTO GFA28KITN

Si tiene alguna pregunta, llame GE Appliances a 800.432.2737 o visite nuestro sitio Web en: GEAppliances.com

ANTES DE COMENZAR

Lea estas instrucciones por completo y con detenimiento.

- **IMPORTANTE** – Guarde estas instrucciones para el uso de inspectores eléctricos locales.
- **IMPORTANTE** – Cumpla con todos los códigos y ordenanzas vigentes.
- **Nota al instalador** – Asegúrese de dejar estas instrucciones con el consumidor.
- **Nota al usuario** – Conserve estas instrucciones para referencia futura.
- La instalación **debe** efectuarla un instalador calificado.
- El instalador tiene la responsabilidad de efectuar una instalación adecuada.

Apile la secadora sólo sobre la lavadora. No apile la lavadora sobre la secadora, la lavadora sobre la lavadora ni la secadora sobre la secadora.

No modifique este kit de instalación. Cualquier modificación anulará la Garantía del producto.

⚠ ADVERTENCIA Desconecte la energía antes de instalar. No hacerlo puede provocar una lesión grave o la muerte.

⚠ ADVERTENCIA  - **Riesgo de peso excesivo**

- Se deberá contar con dos o más personas para instalar la secadora.
 - Evite la inclinación y ruptura de los servicios públicos.
 - La secadora debe estar bien sujeta a la lavadora.
 - **NO** coloque la lavadora sobre la secadora.
- Si esto no se cumple, se podrán producir lesiones graves, la muerte o daños a la propiedad.

Instalación en casas rodantes o casas prefabricadas – No se permite apilar una secadora a gas en casas rodantes o casas prefabricadas.

PREPARACIÓN INSTALACIÓN

Quite el envoltorio.

Aplaste el cartón del producto para poder utilizarlo para colocar la secadora sobre su parte posterior o de lado. Siga usando el cartón para proteger el piso frente al lugar de instalación.

*Para mejorar el desempeño, se sugiere un espacio libre de 1/2" en cada lado.

REQUERIMIENTOS INSTALACIÓN EN NICHOS O ARMARIOS

⚠ ADVERTENCIA  - **Riesgo de explosión**

Mantenga cualquier material y vapores inflamables, tales como gasolina, alejados de la secadora.

Coloque la secadora a por lo menos 18" (46 cm.) del piso cuando sea instalada en un garaje.

Si no se cumple con esto, se podrá producir una explosión, incendio o la muerte.

- Esta secadora **DEBE** tener una ventilación al exterior.
- El espacio libre mínimo entre el armario de la secadora y las paredes adyacentes u otras superficies es:
 - 0" sobre ambos lados*
 - 0" sobre el frente
 - 0" la parte trasera
 - 0" superior
- La parte posterior de la secadora debe mirar hacia una pared.
- Se deberá considerar que se debe brindar el despeje adecuado para la instalación y el servicio técnico.
- Las puertas del armario deben contar con rejillas u otro tipo de ventilación y tener por lo menos 60 pulgadas cuadradas de espacio abierto. Si el armario incluye una lavadora y una secadora, las puertas deben contener un mínimo de 120 pulgadas cuadradas de espacio abierto.

NOTA: CUANDO EL CONDUCTO DE SALIDA ESTÁ UBICADO EN LA PARTE TRASERA DE LA SECADORA, LA CONFIGURACIÓN DEL DUCTO PODRÍA REQUERIR DETRÁS UN CLARO MAYOR.

Secadoras a Gas Únicamente:

- No se deberá instalar ningún otro electrodoméstico que consuma combustible en el mismo armario donde haya una secadora a gas.
- La secadora se deberá desconectar de la tubería de suministro de gas durante la prueba de presión en presiones superiores a 1/2 psi (3.5 kPa).
- Una rosca cubierta NPT de 1/8", accesible para la conexión de un dispositivo de calibración, deberá ser instalada inmediatamente arriba de la conexión del suministro de gas a la secadora.





ESPACIO LIBRE MÍNIMO EN OTROS ESPACIOS QUE NO SEAN INSTALACIONES EN NICHOS O ARMARIOS

Los espacios libres mínimos respecto de superficies combustibles y de aberturas de aire son: 0" a ambos lados*, 0" en la parte trasera y 0" superior.

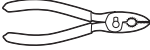

La parte posterior de la secadora debe mirar hacia una pared. Debe tenerse en cuenta un espacio libre adecuado para un funcionamiento y reparación correctos.

Instrucciones de instalación

HERRAMIENTAS NECESARIOS

- Destornillador Phillips 
- Pinzas 
- Llave de extremo abierto 
- Guantes 
- Nivel 

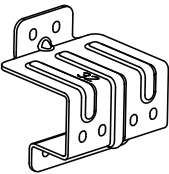
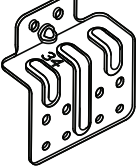
CONTENIDOS

- Soporte 32 (2) 
- Soporte 34 (2) 
- Espaciador (2) 
- #8 1/2" Tornillos (16) 

1 CÓMO QUITAR LAS PATAS NIVELADORAS DE LA SECADORA

- A. Con cuidado coloque la secadora sobre su parte posterior o lado. Utilice el material de empaque para no rayar.

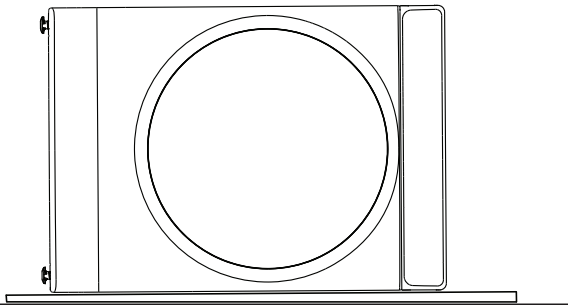

- B. Utilice una llave de extremo abierto o pinzas para quitar las patas niveladoras de la secadora. **NOTA:** Conserve las patas niveladoras para uso futuro.

Quite las 4 patas niveladoras

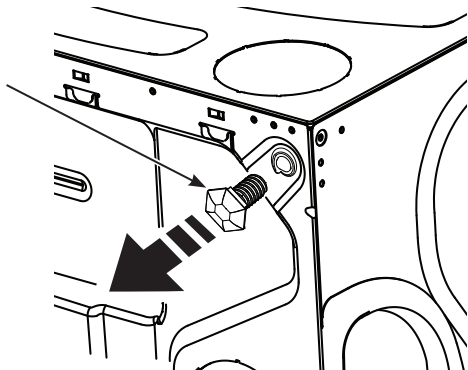

2 INSTALE LOS ESPACIADORES EN LA PARTE INFERIOR DE LA SECADORA

Ubique un espaciador del lado inferior con sus agujeros sobre los agujeros de las patas niveladoras. Adhiera el espaciador usando 2 tornillos. Adhiera el segundo espaciador del otro lado inferior usando 2 tornillos. **NOTA:** Las flechas de los espaciadores deben apuntar hacia la parte exterior.

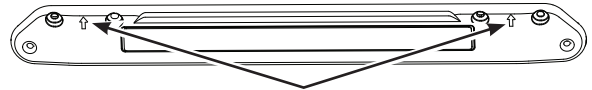

Asegúrese de que las flechas del espaciador apunten hacia la parte exterior.

Adhiera el espaciador usando 2 tornillos

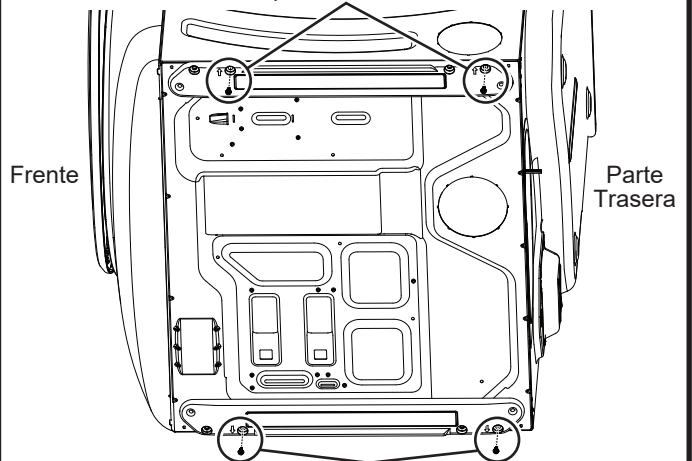

Adhiera el espaciador usando 2 tornillos

Asegúrese de que las flechas del espaciador apunten hacia la parte exterior.



Instrucciones de instalación

3 INSTALE LOS SOPORTES APROPIADOS PARA LA LAVADORA

Profundidad de la Lavadora	Profundidad de la Secadora	Número de Soporte
32"	32"	32
34"	32"	34

Seleccione los soportes adecuados para sus tamaños de modelos. Usando los agujeros exteriores del soporte, realice la adherencia a la esquina superior izquierda de la parte trasera de la lavadora usando 4 tornillos. Repita esto en la esquina superior derecha de la parte trasera de la lavadora.

32 soportes para combinaciones de lavadoras y secadoras de 32":

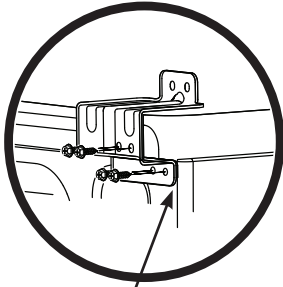
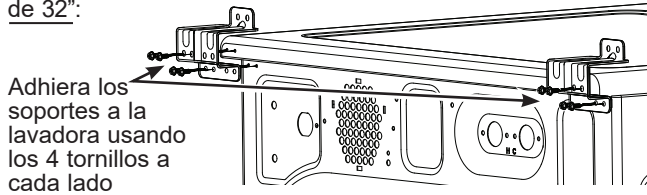

Instale el nivelador de los soportes en los extremos de las lavadoras

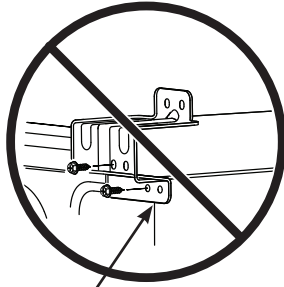

No instale los soportes de modo que sobresalgan de los extremos de las lavadoras

O

34 soportes para combinaciones de lavadoras de 34" y secadoras de 32":

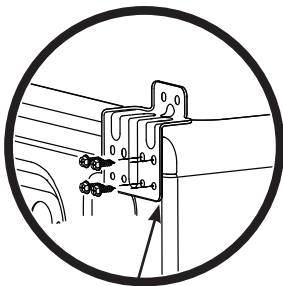
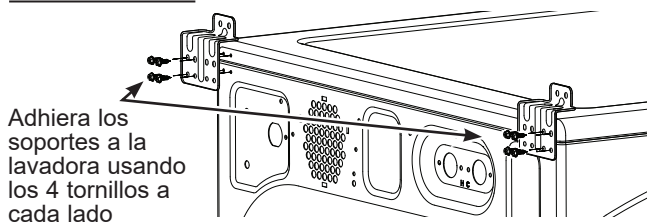

Instale el nivelador de los soportes en los extremos de las lavadoras

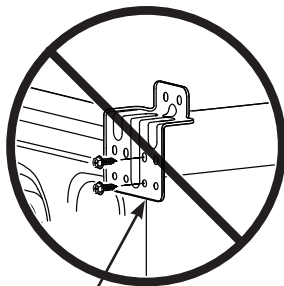

No instale los soportes de modo que sobresalgan de los extremos de las lavadoras

4 PREPARAR LA LAVADORA Y LA SECADORA

- Coloque la lavadora en la ubicación final aproximada de la instalación.
- Asegúrese de que la lavadora esté nivelada. Para más detalles, consulte las Instrucciones de Instalación.
- Coloque la secadora en posición erguida.
- Invierta los giros de puerta de la lavadora y la secadora, si lo desea, antes de apilar la secadora en la lavadora. Para más detalles, consulte las Instrucciones de Instalación de la lavadora y la secadora.

Instrucciones de instalación

5 INSTALE LA SECADORA Y EL SOPORTE EN LA LAVADORA

⚠ ADVERTENCIA - Riesgo de peso excesivo

- Se deberá contar con dos o más personas para instalar la secadora.
- Evite la inclinación y ruptura de los servicios públicos.
- La secadora debe estar bien sujeta a la lavadora.
- **NO** coloque la lavadora sobre la secadora.

Si esto no se cumple, se podrán producir lesiones graves, la muerte o daños a la propiedad.

- A.** Eleve la secadora sobre la parte superior de la lavadora.
Asegúrese de elevar la secadora lo suficiente de modo que el panel de control de la lavadora quede despejado.
Tenga cuidado de no rayar la parte superior de la lavadora con los espaciadores. Proteja el panel de control de la lavadora con cartón u otra protección.
- B.** Alinee todos los agujeros de la parte trasera de la secadora con los agujeros del soporte que sobresale de la lavadora. Adhiera ambos soportes a la secadora con 2 tornillos a cada lado.

32 soportes para combinaciones de lavadoras y secadoras de 32":

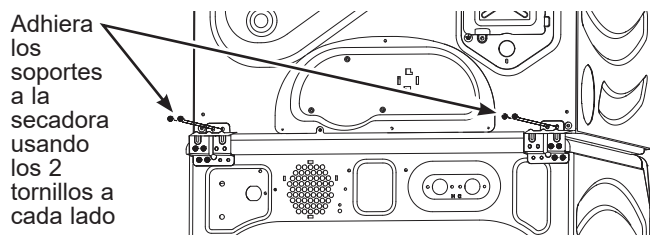

0

34 soportes para combinaciones de lavadoras de 34" y secadoras de 32":

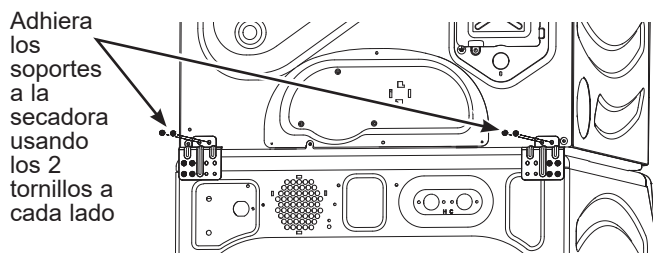

6 FINALICE LA INSTALACIÓN

⚠ PRECAUCIÓN No empuje la secadora una vez que se haya instalado sobre la lavadora. Si empuja la secadora puede pellizcarse los dedos.

- A.** Consulte las Instrucciones de instalación de la lavadora para completar la instalación de la lavadora.
- B.** Consulte las Instrucciones de instalación de la secadora para completar la instalación de la secadora.
- C.** Con cuidado deslice o desplace la lavadora y secadora apiladas a su lugar. Utilice almohadillas u otro dispositivo para ayudar a deslizar los artefactos y para proteger el piso.
- D.** Verifique que las unidades estén niveladas. En caso de ser necesaria una nivelación, haga ajustes sobre los pies de la lavadora. Siempre es mejor ajustar los pies de la lavadora hasta la altura mínima necesaria, a fin de nivelar la lavadora y la secadora de forma correcta.

