



**GE APPLIANCES**

# Installation Instructions for your new **RAK26TO**

## Tenant Option Kit For AJ Series, RAB46\*, RAB48\*, RAB26\* Wall Sleeve

Before you begin - Read these instructions completely and carefully.

**IMPORTANT – OBSERVE ALL GOVERNING CODES AND ORDINANCES.**

**Note to Installer – Be sure to leave these instructions with the Consumer.**

**Note to Consumer – Keep these instructions with your Owner’s Manual for future reference.**

### Parts Included

- Interior Panel (with insulation)
- Exterior Panel (with printed instructions)
- Screws (4)
- Push Pins (4)

### Materials Needed (Field Supplied Parts)

- Phillips Head Screw Driver
- 5/16” Driver (To loosen screws on Rear Grille)

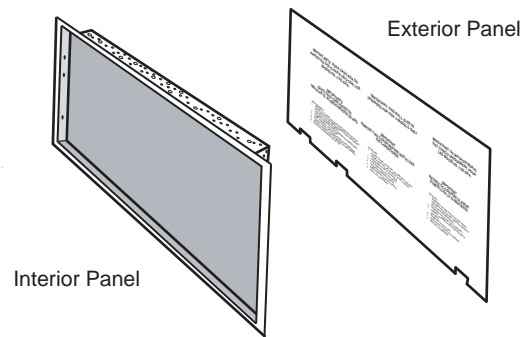

### STEP 1:

#### Installation of Exterior Panel

For RAB46A and RAB48B wall sleeve models

1. From the inside of the sleeve, loosen the 2 5/16” screws, that secure the rear grille to the wall sleeve, 1 complete turn.
2. Place black outdoor cover inside wall sleeve against the rear flange.
3. Insert the middle tabs at the top, bottom and sides of the black outdoor cover between the rear flanges of the sleeve and the outdoor grille to seal out wind and water.

### STEP 1 (cont):

#### Installation of Exterior Panel

For RAB46A and RAB48B wall sleeve models

4. When the black outdoor cover is fitted correctly between sleeve flanges and the outdoor grille, retighten the 2 grille screws to secure it in place.

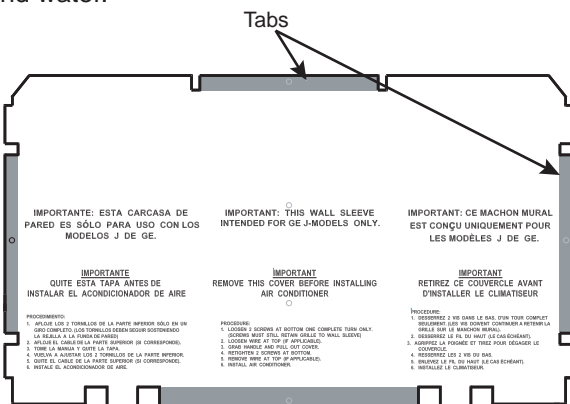

**Insert these four tabs between the rear flange of the sleeve and the outdoor grille.**

# Installation Instructions

## STEP 1 (cont): Installation of Exterior Panel

### For RAB26A wall sleeve models

1. Place black outdoor cover inside the wall sleeve.  
Make certain cover is flat against the sleeve flanges at the rear of the wall sleeve.
2. Align the four holes in the black outdoor cover with the holes in the sleeve flanges.
3. Insert the four push pins provided into the four holes in the black outdoor cover.

Holes for push pins

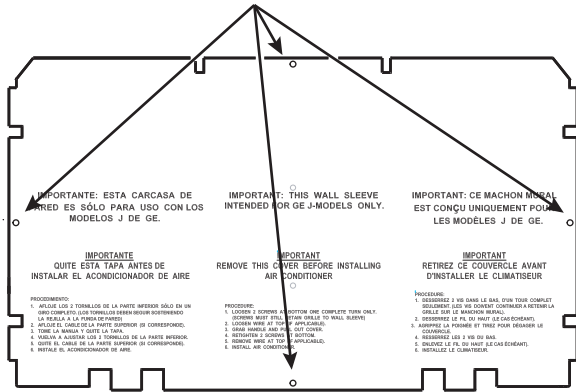

To hold black outdoor cover in place insert the push pin through the hole in the cover and into the slot in the wall sleeve flange.

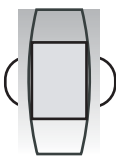
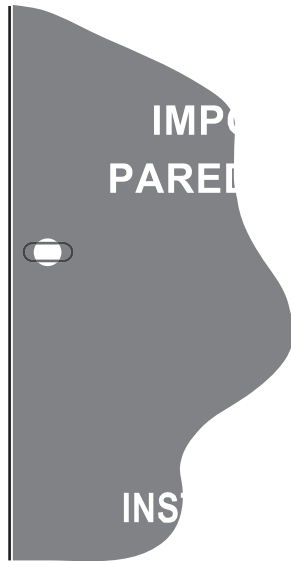

Push pin is locked into slot in wall sleeve flange

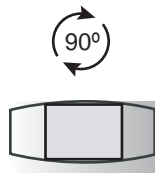

To remove push pin rotate it 90 degrees and pull straight out

## STEP 2: Installation of Interior Panel

1. Install the Interior Panel into the front of the wall sleeve. Make sure that the panel is pressed firmly against the front face of the wall sleeve. The screw holes in the Interior panel should align with the screw holes in the wall sleeve.

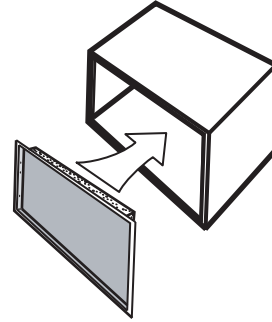

2. Install the 4 supplied screws to secure the Interior panel to the wall sleeve. There will be an extra set of holes in the Interior panel that will not be used. Those holes are for different applications.

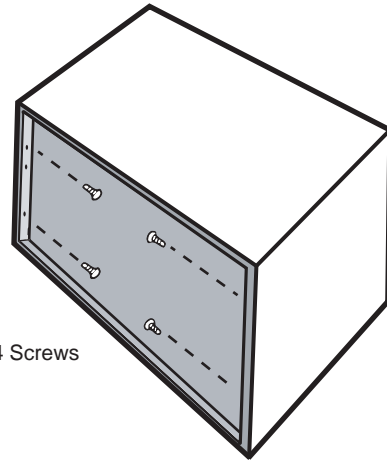

Install 4 Screws



**GE APPLIANCES**

# Instructions d'installation de votre nouvelle trousse de panneaux intérieur et extérieur

## RAK26TO

pour gaines murales de série AJ, RAB46\*, RAB48\* et RAB26\*

Avant de commencer - Lisez ces instructions attentivement et en entier.

**IMPORTANT – OBSERVEZ TOUS LES CODES ET RÈGLEMENTS EN VIGUEUR.**

Note à l'installateur – Assurez-vous de laisser ces instructions au consommateur.

Note au consommateur - Conservez ces instructions avec votre manuel d'utilisation pour consultation ultérieure.

### Pièces incluses

- Panneau intérieur (avec isolant)
- Panneau extérieur (avec instructions imprimées)
- Vis (4)
- Boutons poussoirs (4)

### Matériel requis (non fourni)

- Tournevis à tête étoilée
- Tournevis 5/16 po (pour desserrer les vis sur la grille arrière)

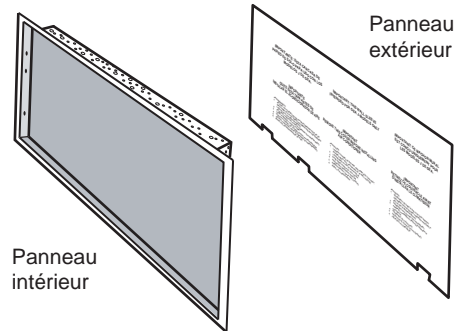

### ÉTAPE 1:

#### Installation du panneau extérieur

Pour gaines murales des modèles RAB46A et RAB48B

1. Depuis l'intérieur de la gaine, desserrez les vis 2 5/16 po qui fixent la grille arrière sur la gaine, d'un tour complet.
2. Placez le couvercle extérieur noir à l'intérieur de la gaine contre le rebord arrière.
3. Insérez les languettes du milieu dans le haut, le bas et les côtés du couvercle extérieur noir entre le rebord arrière de la gaine et la grille extérieure pour protection contre le vent et l'eau.

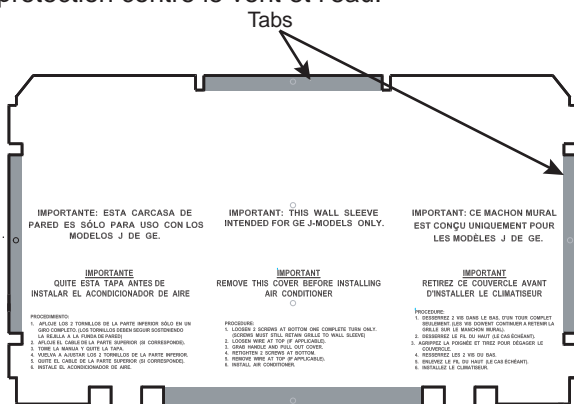

**Insérez ces quatre languettes entre le rebord arrière de la gaine et la grille extérieure.**

### ÉTAPE 1 (suite):

#### Installation du panneau extérieur

Pour gaines murales des modèles RAB46A et RAB48B

4. Une fois le couvercle extérieur noir rentré correctement entre le rebord de gaine et la grille extérieure, resserrez les 2 vis de la grille pour la fixer en place.

# Instructions d'installation

## ÉTAPE 1 (suite) : Installation du panneau extérieur

### Pour gaine murale de modèle RAB26A

1. Placez le couvercle extérieur noir à l'intérieur de la gaine murale. Assurez-vous que le couvercle repose à plat contre le rebord à l'arrière de la gaine.
2. Alignez les quatre trous du couvercle extérieur noir sur les trous du rebord de la gaine.
3. Insérez les quatre boutons poussoirs (fournis) dans les quatre trous du couvercle extérieur.

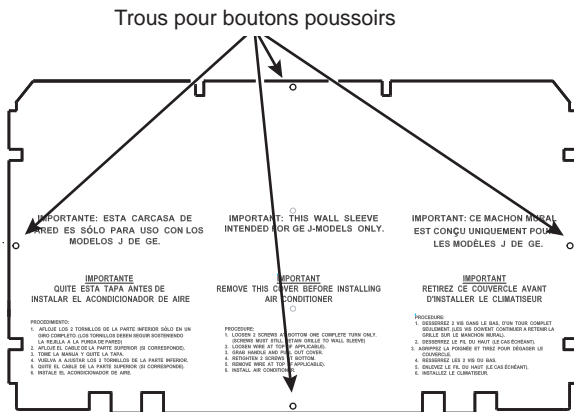

Pour maintenir le couvercle extérieur noir en place, insérer le bouton poussoir à travers le trou du couvercle puis dans la fente du rebord de la gaine murale.

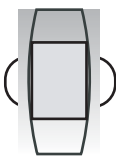

Bouton poussoir verrouillé dans la fente du rebord de gaine

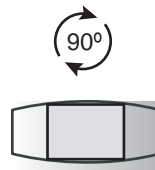

Pour retirer le bouton poussoir, tourner de 90 degrés et tirer

## ÉTAPE 2: Installation du panneau intérieur

1. Installez le panneau intérieur sur le devant de la gaine murale. Assurez-vous que le panneau est appuyé fermement contre la face avant de la gaine. Les trous de vis du panneau intérieur doivent s'aligner sur les trous de vis de la gaine.

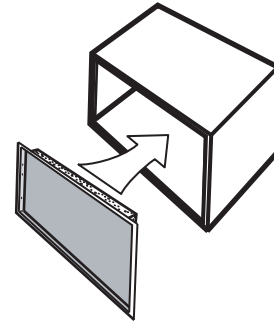

2. Installez les quatre vis fournies pour fixer le panneau intérieur sur la gaine. Un ensemble de trous supplémentaires dans le panneau intérieur ne sera pas utilisé. Ces trous servent à d'autres applications.

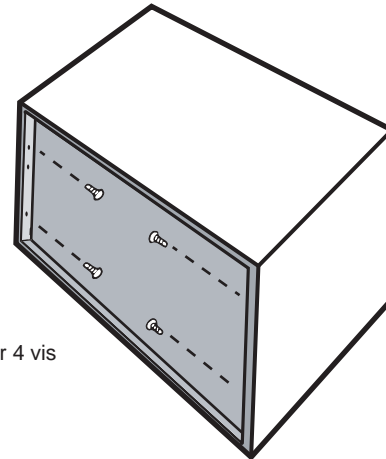

Installer 4 vis



**GE APPLIANCES**

# Instrucciones de Instalación para su nuevo **RAK26TO**

## Kit Opcional para el Propietario de Carcasas de Pared RAB46\*, RAB48\*, RAB26\* de la Serie AJ

Antes de comenzar – lea estas instrucciones completamente y de forma detenida.

**IMPORTANTE – CUMPLA CON TODOS LOS CÓDIGOS Y ORDENANZAS GUBERNAMENTALES.**

Nota para el Instalador – Asegúrese de entregar estas instrucciones al Consumidor.

Nota para el Consumidor – Guarde estas instrucciones con su Manual del Propietario para referencia futura.

### Piezas Incluidas

- Panel Interior (con aislante)
- Panel Exterior (con instrucciones impresas)
- Tornillos (4)
- Pernos de Presión (4)

### Materiales Necesarios (Piezas Suministradas de Fábrica)

- Destornillador con Cabeza Phillips
- Destornillador 5/16" (Para aflojar tornillos en la Rejilla Trasera)

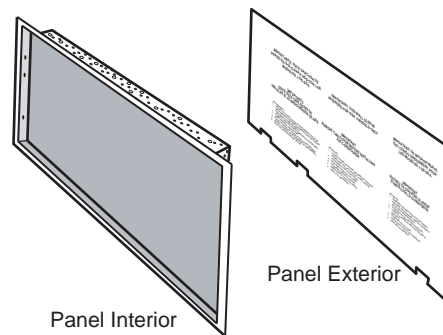

### PASO 1:

#### Instalación del Panel Exterior

Para los modelos con carcasa de Pared RAB46A y RAB48B

1. Desde la parte interior de la carcasa, afloje los 2 tornillos de 5/16" que aseguran la rejilla trasera a la carcasa de pared, dando 1 giro completo.
2. Coloque la tapa exterior negra dentro de la carcasa de pared, contra la brida trasera.
3. Inserte las lengüetas intermedias en la parte superior, inferior y laterales de la tapa exterior negra, entre las bridas traseras de la manga y la rejilla exterior, a fin de aplicar un sellado contra el viento y el agua.

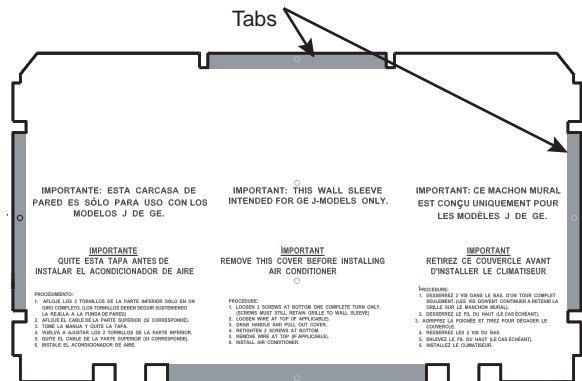

**Inserte estas cuatro lengüetas entre la lengüeta trasera de la carcasa y la rejilla exterior.**

### PASO 1 (cont):

#### Instalación del Panel Exterior

Para los modelos con carcasa de Pared RAB46A y RAB48B

4. Cuando la tapa exterior negra se ajuste de forma correcta entre las bridas de la carcasa y la rejilla exterior, vuelva a ajustar los 2 tornillos de la rejilla para asegurarla en su posición.

# Instrucciones de Instalación

## PASO 1 (cont): Instalación del Panel Exterior Para los modelos con carcasa de Pared RAB26A

1. Vuelva a colocar la tapa exterior negra dentro de la carcasa de pared. Asegúrese de que la tapa quede plana contra las bridas de pared en la parte trasera de la carcasa de pared.
2. Alinee los cuatro agujeros de la tapa exterior negra con los agujeros de las bridas de la carcasa.
3. Inserte los cuatro pernos de presión provistos en los cuatro agujeros de la tapa exterior negra.

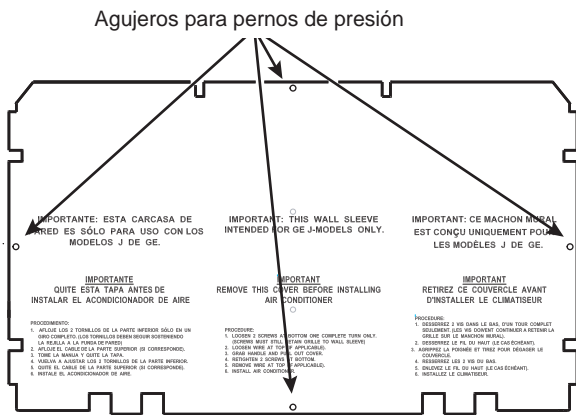

Para sostener la tapa exterior negra en su posición, inserte el perno de presión a través del agujero de la tapa y en la ranura de la brida de la carcasa de pared.

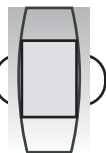
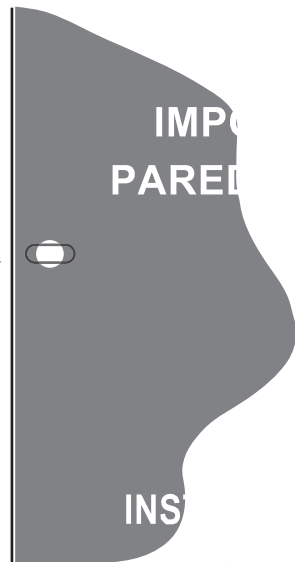

El perno de presión está bloqueado en la ranura de la brida de la carcasa de pared.

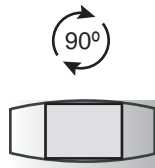

A fin de retirar el perno de presión, gire el mismo 90 grados y empuje hacia afuera.

## PASO 2: Instalación del Panel Interior

1. Instale el Panel Interior en el frente de la carcasa de pared. Asegúrese de que el panel sea presionado de manera firme contra la cara frontal de la carcasa de pared. Los agujeros de los tornillos del panel interior se deberán alinear con los agujeros de los tornillos de la carcasa de pared.

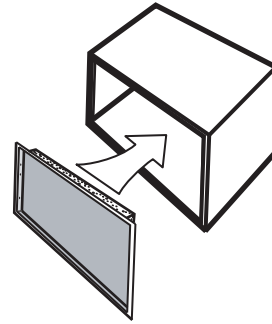

2. Instale los 4 tornillos suministrados para asegurar el panel interior a la carcasa de pared. Habrá un conjunto de agujeros adicionales en el panel interior que no serán usados. Esos agujeros son para diferentes aplicaciones.

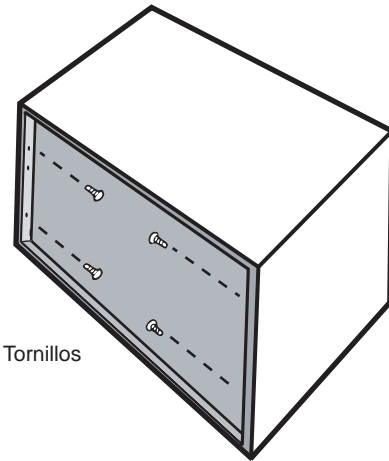

Instale los 4 Tornillos