



see what Delta can do<sup>SM</sup>

109710



X00109710

# IN2ITION<sup>®</sup> TWO-IN-ONE SHOWER WITH SECONDARY MOUNT

## REGADERA IN2ITION<sup>®</sup> DOS-EN-UNO

## DOUCHE DEUX-EN-UNE IN2ITION<sup>®</sup>

Write purchased model number here.  
Escriba aquí el número del modelo comprado.  
Inscrivez le numéro de modèle ici.

Date of Purchase: \_\_\_\_\_  
Fecha de compra \_\_\_\_\_  
Date d'achat \_\_\_\_\_

Register Online  
Regístrese en línea  
S'enregistrer en ligne  
[www.deltafaucet.com/registerme](http://www.deltafaucet.com/registerme)

To reference replacement parts and access additional technical documents and product info, visit [www.deltafaucet.com](http://www.deltafaucet.com)

Para referencia sobre las piezas de repuesto y acceder a documentos técnicos adicionales e información del producto, visite [www.deltafaucet.com](http://www.deltafaucet.com)

Pour obtenir la référence des pièces de rechange ainsi que pour avoir accès à d'autres documents techniques et renseignements sur le produit, allez à [www.deltafaucet.com](http://www.deltafaucet.com)

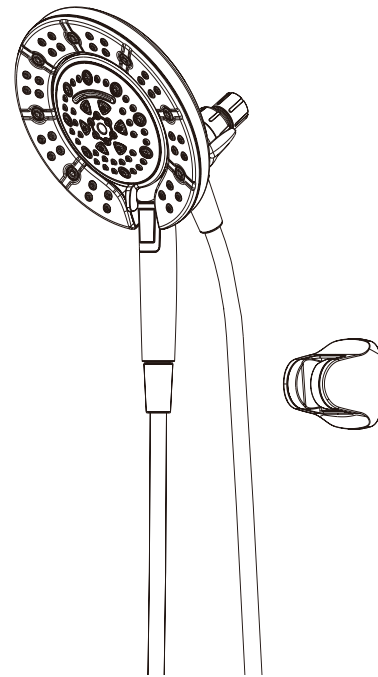

1-800-345-DELTA (3358)  
[www.deltafaucet.com/service-parts](http://www.deltafaucet.com/service-parts)

Read all instructions prior to installation.

### ⚠ CAUTION

Failure to read these instructions prior to installation may result in personal injury, property damage, or product failure. Manufacturer assumes no responsibility for product failure due to improper installation.

Lea todas las instrucciones antes de hacer la instalación.

### ⚠ ADVERTENCIA

El no leer estas instrucciones de instalación puede resultar en lesiones personales, daños a la propiedad, o falla en el funcionamiento del producto. El fabricante no asume ninguna responsabilidad por la falla del producto debido a una instalación incorrecta.

Veillez lire toutes les instructions avant l'installation.

### ⚠ AVERTISSEMENT

L'omission de lire les présentes instructions avant l'installation peut entraîner des blessures, des dommages matériels ou le bris du produit. Le fabricant se dégage de toute responsabilité à l'égard d'un bris du produit causé par une mauvaise installation.

You may need:  
Usted puede necesitar:  
Articles dont vous pouvez avoir besoin :

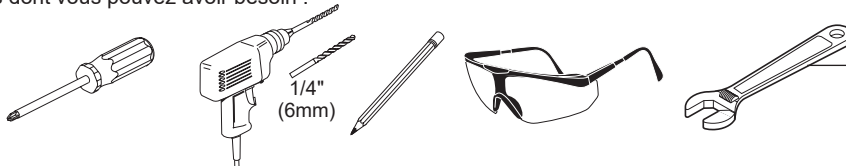

For removal of existing shower head only  
Solo para quitar el cabezal existente de la regadera  
Pour déposer de la pomme de douche existante seulement

# 1. Shower Head Installation

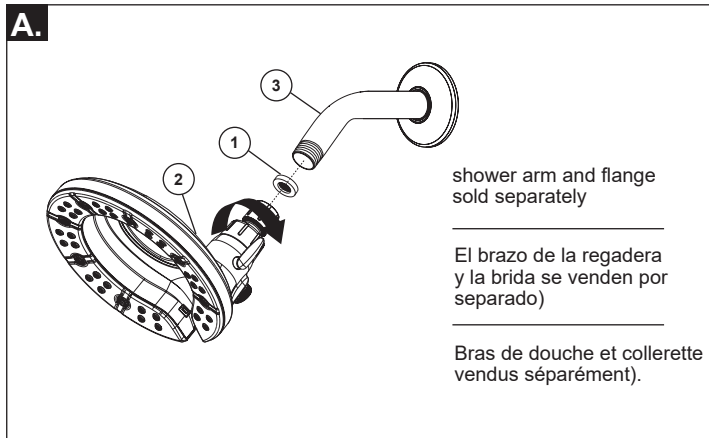

**A.** Verify there is a gasket (1) in shower head (2). Hand tighten the shower head onto the existing shower arm (3) (shower arm and flange sold separately).

**Notice:**

Removal of or tampering with the flow restrictor may result in shower head failure and will void the warranty.

**A.** Asegúrese que hay una junta (1) en la cabeza de la regadera (2). Apriete a mano la cabeza de la regadera en el brazo existente de la regadera (3) (el brazo de la regadera y la brida se venden por separado).

**Aviso:**

El desmontaje o manipulación del limitador de flujo puede resultar en la falla de la alcachofa de la ducha y se anulará la garantía.

**A.** Assurez-vous qu'il y a un joint (1) dans la pomme de douche (2). Serrez la pomme de douche à la main sur le bras de douche (3) existant (bras de douche et colerette vendus séparément).

**Remarque:**

Le retrait ou l'altération du limiteur de débit peut entraîner une défaillance de la tête de douche et annuler la garantie.

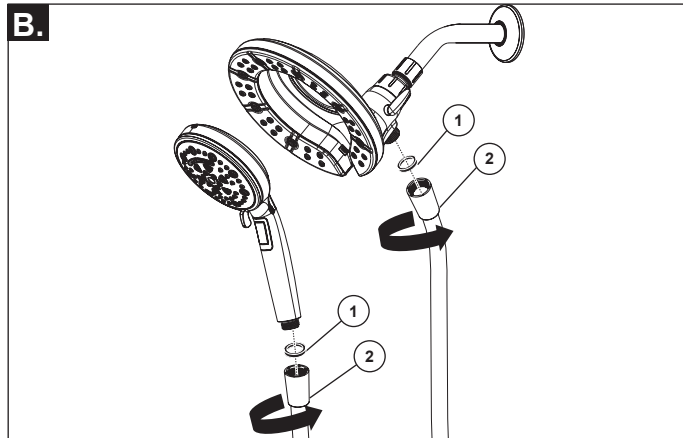

**B.** Place the hose gaskets (1) into the hose nuts on each end of the hose (2). Connect one end of the hose to the shower head and the other end to the hand shower. All connections should be able to be made by hand tightening.

**B.** Coloque los empaques de la manguera (1) en las tuercas de la manguera en cada extremo de ésta (2). Conecte un extremo de la manguera a la cabeza de la regadera y el otro extremo a la regadera manual. Todas las conexiones deben ser hechas apretando a mano.

**B.** Placez les joints du tuyau souple (1) dans les écrous de raccordement à chaque extrémité du tuyau (2). Raccordez une extrémité du tuyau souple à la pomme de douche et l'autre extrémité à la douche à main. Tous les raccords doivent être serrés à la main.

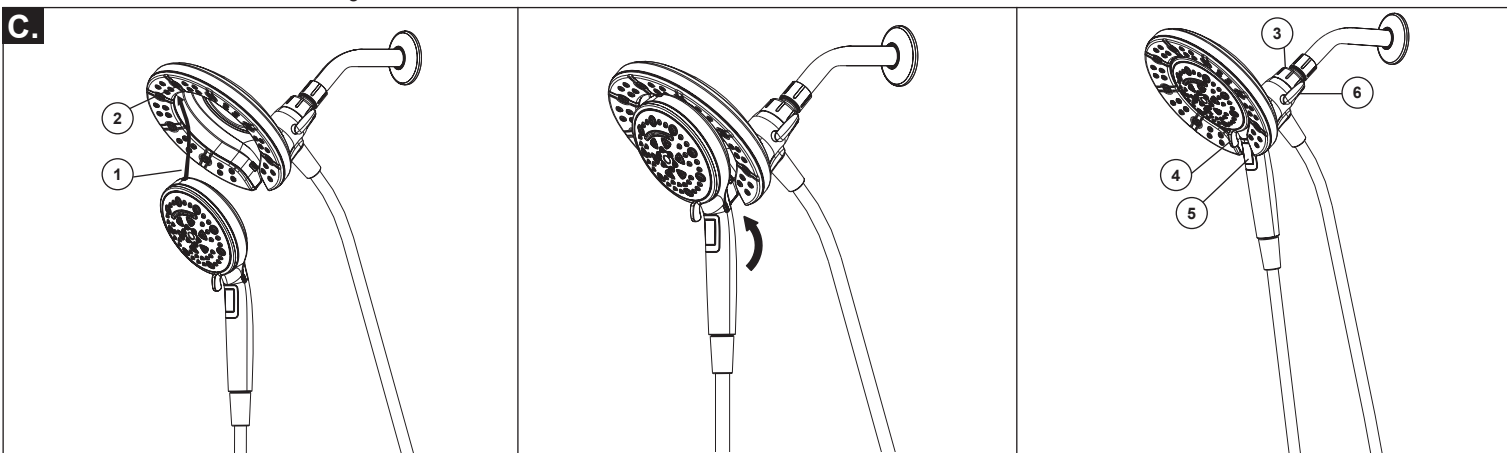

**C.** To combine the two showers, insert the top slot (1) on the hand shower into the tab (2) of the shower head. Push the hand shower into the shower head until the two parts snap together.

If the shower head moves when removing the hand shower, hand tighten the connection (3) between the shower head and the shower arm.

To change spray modes, move the lever (4) to the desired setting. Press the button (5) to engage Pause. Turn the knob (6) to change between shower head only, shower head and hand shower, or hand shower only.

**C.** Para combinar os dois chuveiros, inserir a ranura superior (1) no chuveiro de mão no separador (2) da cabeça do chuveiro. Premir o chuveiro de mão na cabeça do chuveiro até que as duas peças se encaixem em conjunto.

Si la cabeza de la regadera se mueve cuando retira la regadera manual, apriete a mano la conexión entre la cabeza de la regadera y el brazo de la regadera (3).

Para cambiar los modos de rocío de la regadera, mueva la palanca (4) al puesto necesario. Presione el botón (5) para encender la pausa. Gire la perilla (6) (para cambiar el flujo de agua para que salga sólo por la cabeza de la regadera, a, o por la cabeza de la regadera manual. a y regadera manual o sólo por la.

**C.** Pour combiner les deux douches, introduisez la rainure supérieure (1) de la douche à main dans la patte (2) de la pomme de douche. Poussez la douche à main dans la pomme de douche jusqu'à ce que les deux éléments se bloquent ensemble et deviennent solidaires.

Si la pomme de douche bouge pendant que vous retirez la douche à main, serrez le raccord entre la pomme de douche et le bras de douche à la main (3).

Pour changer le mode de pulvérisation, déplacez le levier (4) à la position désirée. Appuyez sur le bouton (5) pour engager la pause. Utilisez le bouton (6) pour sélectionner les modes douche seulement, douche et douche à main ou douche à main seulement.

## 2. Additional Docking Mount Installation

### For adhesive installation / Para instalación adhesiva / Installation par adhésion

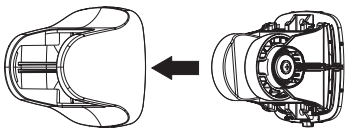
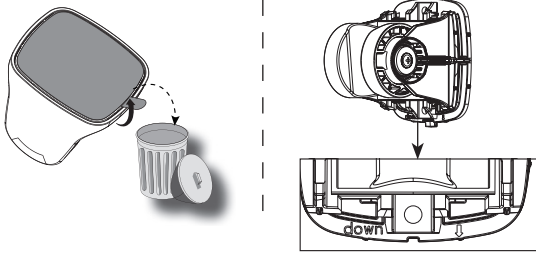
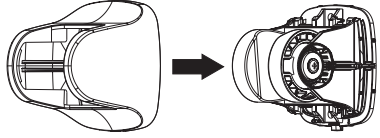
A.	B.	C.
 <p>Separate the mount cover from the mount base.</p>	 <p>Thoroughly clean and rinse mounting location. Peel the adhesive backing off the back of the mount base and discard. Identify the desired location for the mount. Ensure the correct orientation, and place the mount on the wall surface. Apply pressure for 30 seconds. Allow 12 hours to set before use or exposure to steam or moisture.</p>	 <p>Install mount cover onto the mount base. Press until there is an audible click.</p>
<p>Separe la cubierta del montaje de la base del montaje.</p>	<p>Limpie y enjuague íntegramente el lugar de montaje. Despegue el adhesivo de la parte posterior de la base del soporte y deséchelo. Identifique la ubicación deseada para el soporte. Asegúrese de tener la orientación correcta y coloque el soporte en la superficie de la pared. Aplique presión durante 30 segundos. Deje que se seque durante 12 horas antes de usarlo o exponerlo al vapor o la humedad.</p>	<p>Instale la cubierta del soporte en la base del soporte. Presione hasta que escuche un clic.</p>
<p>Séparez le couvercle de la station de la base de la station.</p>	<p>Nettoyez la surface de montage à fond et rincez-la. Retirez la pellicule de la surface adhésive à l'endos de la base de la station et jetez-la. Déterminez l'emplacement de la station. Orientez la station correctement, puis placez-la contre la surface du mur. Appliquez une pression pendant 30 secondes. Laissez durcir l'adhésif pendant 12 heures avant d'utiliser la station ou de l'exposer à la vapeur ou à l'humidité.</p>	<p>Montez le couvercle de la station sur la base de la station. Appuyez jusqu'à ce qu'un déclic se produise.</p>

#### Backflow Protection

Your product is not equipped with backflow prevention. In order to make your product backflow compliant, if required by local plumbing code, a vacuum breaker will need to be added.

#### Protección de Contraflujo

Si su producto no está equipado con prevención de contraflujo, a fin de hacer que su producto cumpla con los estándares, tendrá que incorporar un rompe vacío.

#### Protection contre le reflux

Si votre produit n'est pas équipé d'un dispositif de protection contre le reflux, vous devez ajouter un brise-vide pour le rendre conforme aux exigences à cet égard.

#### CLEANING AND CARE

Care should be given to the cleaning of this product. Although its finish is extremely durable, it can be damaged by harsh abrasives or polish. To clean, simply wipe gently with a damp cloth and blot dry with a soft towel.

#### LIMPIEZA Y CUIDADO DE SU LLAVE

Tenga cuidado al ir a limpiar este producto. Aunque su acabado es sumamente durable, puede ser afectado por agentes de limpieza o para pulir abrasivos. Para limpiar su llave, simplemente frótelas con un trapo húmedo y luego séquela con una toalla suave.

#### INSTRUCTIONS DE NETTOYAGE

Il faut le nettoyer avec soin. Même si son fini est extrêmement durable, il peut être abîmé par des produits fortement abrasifs ou des produits de polissage. Il faut simplement le frotter doucement avec un chiffon humide et le sécher à l'aide d'un chiffon doux.

## 2. Additional Docking Mount Installation

### For installation with screws / Para instalación con tornillos / Installation avec vis

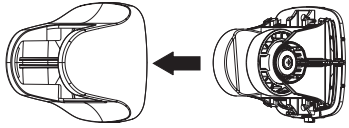
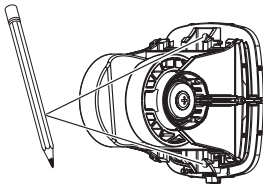
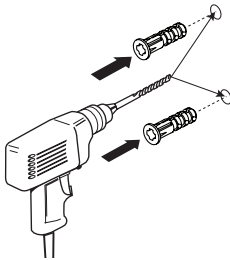
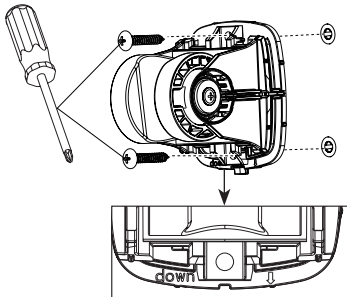
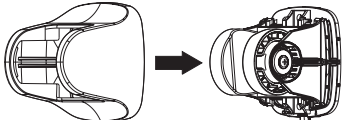
<p><b>A.</b></p> 	<p><b>B.</b></p> 	
<p>Separate the mount cover from the mount base.</p>	<p><b>Note:</b> For ceramic tile installation, drill holes in grout lines if possible and use the supplied anchors and screws. For fiberglass and acrylic tub surrounds, use toggle bolts (not included) in place of the supplied anchors and screws.</p> <p>Separate the mount cover from the mount base. Place the mount on the surface and mark the locations of the holes on top and bottom of the mount with pencil.</p>	
<p>Separe la cubierta del montaje de la base del montaje.</p>	<p><b>Nota:</b> Para la instalación en baldosas de cerámica, perforo agujeros en las líneas de lechada si es posible y use los anclajes y tornillos suministrados. Para instalación en los bordes de las bañeras de fibra de vidrio y de acrílico, use pernos de palanca (no incluidos) en lugar de los anclajes y tornillos suministrados.</p> <p>Separe la cubierta del soporte de la base del soporte. Coloque el soporte en la superficie y marque con un lápiz la ubicación de los orificios en la parte superior e inferior del soporte.</p>	
<p>Séparez le couvercle de la station de la base de la station.</p>	<p><b>Note :</b> Pour installer la station sur des carreaux de céramique, percez les trous dans les lignes de coulis dans la mesure du possible, puis utilisez les chevilles d'ancrage et les vis fournies. Pour installer la station sur la paroi d'une enceinte de baignoire-douche en fibre de verre ou en acrylique, utilisez des boulons à ailettes (non inclus) à la place des chevilles d'ancrage et des vis fournies.</p> <p>Séparez le couvercle de la station de la base de la station. Placez la station contre la surface et marquez l'emplacement des trous avec un crayon au haut et au bas de la station.</p>	
<p><b>C.</b></p> 	<p><b>D.</b></p> 	<p><b>E.</b></p> 
<p>Drill holes in the marked locations using a 1/4" (6mm) drill bit. Insert anchors into holes drilled until they are flush to the surface.</p>	<p>Ensure the correct orientation. Place the mount base over the anchors. Fasten the mount to the wall using the provided screws. Do not overtighten.</p>	<p>Install mount cover onto the mount base. Press until there is an audible click.</p>
<p>Perfore agujeros en las ubicaciones marcadas con una broca de 1/4" (6 mm). Inserte los anclajes en los orificios perforados hasta que queden al ras con la superficie.</p>	<p>Asegúrese que tiene la orientación correcta. Coloque la base de montaje sobre los anclajes. Fije el soporte a la pared con los tornillos proporcionados. No apriete demasiado.</p>	<p>Instale la cubierta del soporte en la base del soporte. Presione hasta que escuche un clic.</p>
<p>Percez des trous aux endroits où se trouvent les marques avec un foret 1/4 po (6 mm). Enfoncez les chevilles d'ancrage dans les trous percés jusqu'à ce qu'elles soient au ras de la surface.</p>	<p>Orientez la station correctement. Placez la base de la station sur les ancrages. Fixez la station au mur avec les vis fournies. Évitez de trop serrer.</p>	<p>Montez le couvercle de la station sur la base de la station. Appuyez jusqu'à ce qu'un dé clic se produise.</p>

## 3. Hand shower Installation

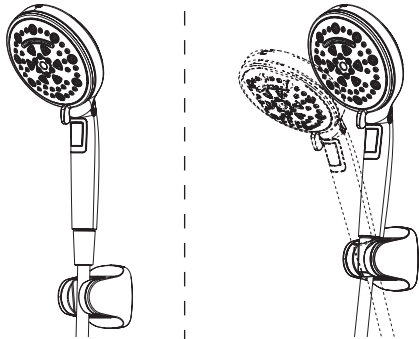
	<p>Place the hand shower into the hand shower mount. The hand shower can pivot forward in three positions by gently pulling the hand shower forward. To return to the upright position, simply push backward toward the wall.</p> <hr/> <p>Coloque la regadera de mano en su soporte. La regadera de mano puede girar hacia adelante en tres posiciones halando suavemente de la ducha de mano hacia adelante. Para volver a la posición vertical, simplemente empuje hacia atrás, hacia la pared.</p> <hr/> <p>Placez la douche à main sur la station de douche à main. Il est possible de faire pivoter la douche à main dans trois positions en la tirant vers l'avant doucement. Pour la remettre à la verticale, il suffit de la repousser vers le mur.</p>
---	--



